



Deurpanelen
PVC | Aluminium



EkoLine



EkoLine

PVC | Alu

Onze collectie EkoLine-deurpanelen omvat esthetische accessoires voor iedere woning. Het moderne design, de ruime keuze aan accessoires en de vele mogelijke kleuren zorgen ervoor dat iedereen zijn favoriete Ekoline-model kan vinden.

Ons assortiment omvat meer dan 70 verschillende modellen. Ieder model is verkrijgbaar in PVC of aluminium. De moderne productietechnologie staat garant voor een hoge weersbestendigheid en eenvoudig onderhoud. Bovendien kunt u bij ons een deur naar eigen ontwerp laten maken.





Esthetiek en design

Ekoline Deurpanelen zorgen door hun moderne design en rijke keuze uit kleuren en extra's voor een visitekaartje voor uw huis waar u altijd al van gedroomd heeft. De hoogste kwaliteit van grondstoffen en materiaal bieden garantie voor deuren waar u vele jaren plezier van heeft.

Individuele stijl

Klanten hebben keuze uit de door ons ontworpen panelen maar kunnen ook hun eigen project aanleveren. Werkelijk niets staat in de weg om deuren volgens het project uit te voeren, zolang alles aan de constructie eisen voldoet. Het paneel kan worden versierd met toepassingen van roestvrijstaal of een gegroefde structuur. Brede keuze aan mogelijkheden zorgt ervoor dat Ekoline panelen van toepassing zijn bij zowel klassieke als innovatieve gebouwen.

Hoge kwaliteit

Klanten hebben keuze uit twee soorten vulling – polyurethaan multiplex of geëxtrudeerd polystyreen XPS met een dikte van 24, 36 of 48 mm. Het paneel zelf kan afhankelijk van de wensen van de klant of naar technische benodigheden uitgevoerd worden door middel van High-Density Fibreboard (HPL) of Aluminium. HPL wordt beplakt waar aluminium gelakt wordt (RAL kleuren).



Sierlijsten uit roestvrij staal

Klanten kiezen vaak voor sierlijsten uit roestvrij staal op het moment dat ze niet alleen waarde hechten aan een goed uiterlijk maar ook voor praktische opties kiezen. Sierlijsten worden uitgelijnd met het oppervlak van het paneel. Deze elementen zijn tevens een stuk makkelijker te onderhouden.



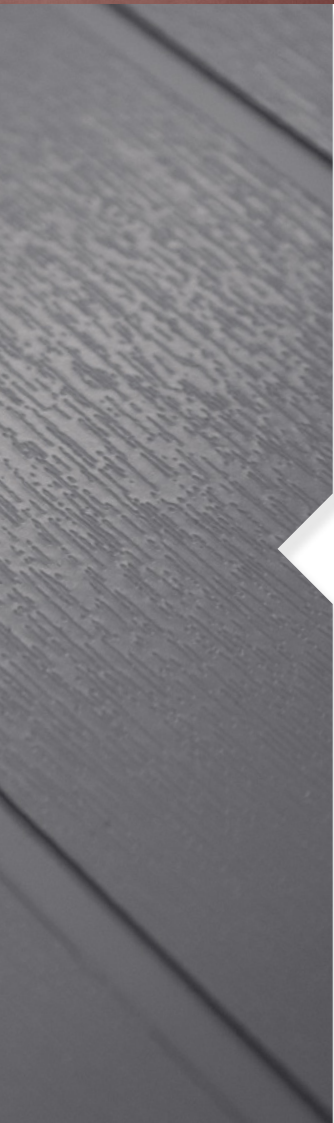
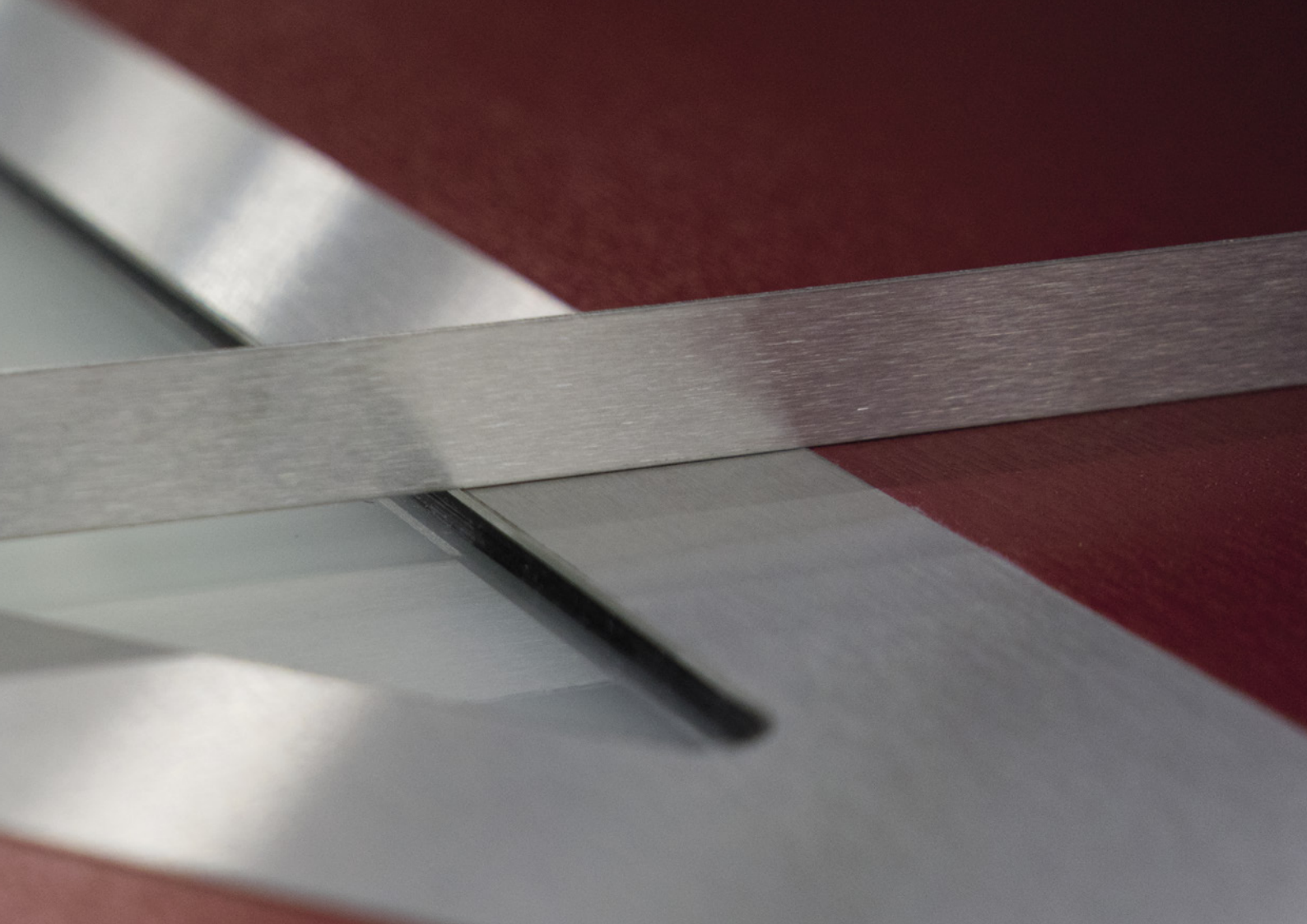

Panelen met profileringen

Mensen, die op zoek zijn naar een originele look kunnen kiezen voor panelen met profileringen. Deze zorgen voor een voelbare en ruimtelijke look.

Technische specificatie van EkoLine vullingen

Klanten hebben keuze uit twee soorten vulling – polyurethaan multiplex of geëxtrudeerd polystyreen XPS met een dikte van 24, 36 of 48 mm.

Het paneel zelf kan afhankelijk van de wensen van de klant of naar technische benodigheden uitgevoerd worden door middel van High-Density Fibreboard (HPL) of Aluminium. HPL wordt beplakt waar aluminium gelakt wordt (RAL kleuren).

Het vullen van de panelen zorgt ervoor dat de thermische en akoestische isolatie nagenoeg perfect is.

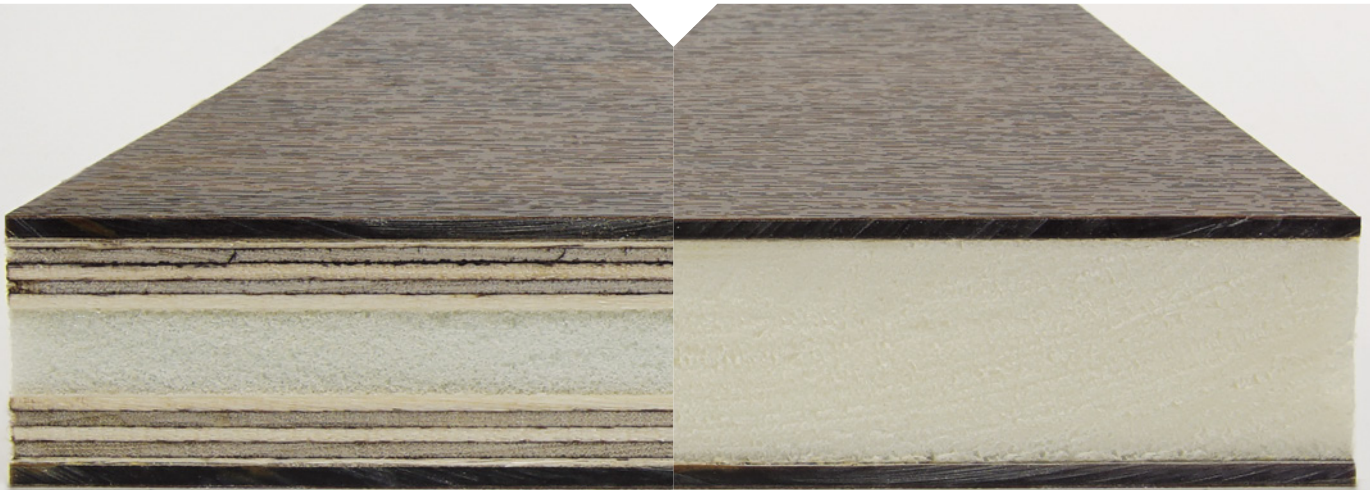

Vulling Plus

- HPL Plaat 2 mm of aluminium 2 mm
- Multiplex
- Polyuretheraan
- Multiplex
- HPL Plaat 2 mm of aluminium 2 mm
- Dikte van 24 mm (2/6/8/6/2)
- Dikte van 36 mm (2/6/20/6/2)
- Dikte van 48 mm (2/6/32/6/2)

Vulling Classic

- HPL Plaat 2 mm of aluminium 2 mm
- Geëxtrudeerd polystyreen XPS
- HPL Plaat 2 mm of aluminium 2 mm
- Dikte van 24 mm (2/20/2)
- Dikte van 36 mm (2/32/2)
- Dikte van 48 mm (2/44/2)

Een breed scala aan gecombineerd glas

Standaard beglazing in de deurpanelen is mat. In de 24 mm panelen gebruiken we veiligheidsglas van buiten. In de 36 en 48 mm panelen wordt veiligheidsglas aan beiden kanten (zowel binnen- als buitenzijde) toegepast.

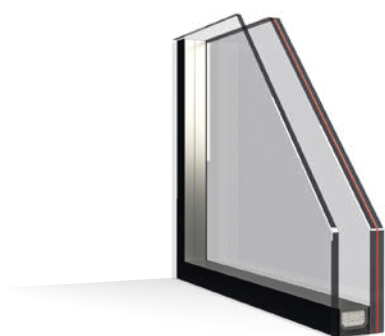

Standaard glas - paneel 24 mm

- Binnenkant 4 MAT
- Buitenkant (Veiligheidsglas) VSG 33.1 MAT

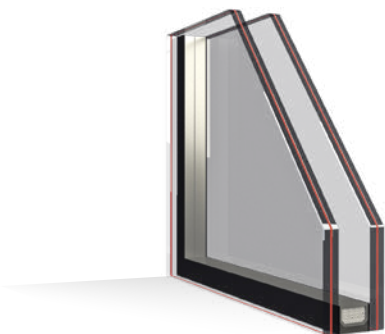

Standaard glas - paneel 36 mm

- Binnenkant (Veiligheidsglas) VSG 33.1 MAT
- Buitenkant (Veiligheidsglas) VSG 33.1 MAT

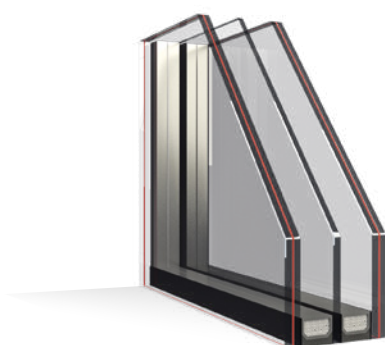

Standaard glas - paneel 48 mm

- Binnenkant (Veiligheidsglas) VSG 33.1 MAT
- HR ++ 4 mm
- Buitenkant (Veiligheidsglas) VSG 33.1 MAT



EkoLine

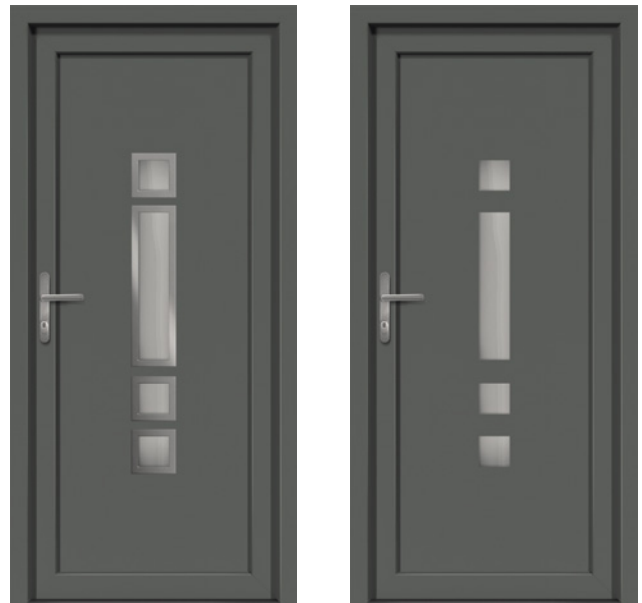
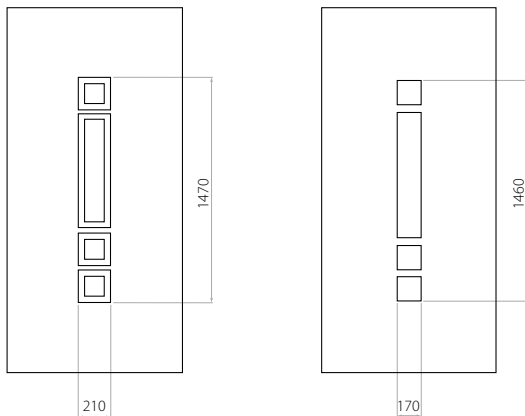

B EkoLine 01

- HPL (kleur AP, SAL)
- minimale afmeting 600 x 1650
- maximale afmeting 900 x 2100
- ALU (kleur RAL)
- minimale afmeting 600 x 1650
- maximale afmeting 1200 x 2300

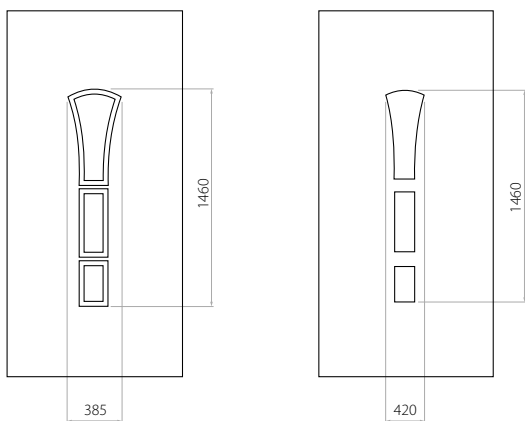

B EkoLine 02

- HPL (kleur AP, SAL)
- minimale afmeting 600 x 1650
- maximale afmeting 900 x 2100
- ALU (kleur RAL)
- minimale afmeting 600 x 1650
- maximale afmeting 1200 x 2300

Klanten hebben keuze uit twee soorten vulling – polyurethaan multiplex of geëxtrudeerd polystyreen XPS met een dikte van 24, 36 of 48 mm. Het paneel zelf kan afhankelijk van de wensen van de klant of naar technische benodigheden uitgevoerd worden door middel van High-Density Fibreboard (HPL) of Aluminium. HPL wordt beplakt waar aluminium gelakt wordt (RAL kleuren).

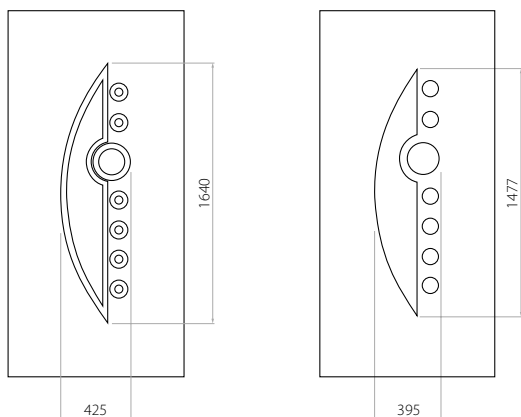

D EkoLine 03

- HPL (kleur AP, SAL)
- minimale afmeting 600 x 1650
- minimale afmeting inox 600 x 1750
- maximale afmeting 900 x 2100
- ALU (kleur RAL)
- minimale afmeting 600 x 1650
- minimale afmeting inox 600 x 1750
- maximale afmeting 1200 x 2300

EkoLine

Standaard beglazing in de deurpanelen is mat. In de 24 mm panelen gebruiken we veiligheidsglas van buiten. In de 36 en 48 mm panelen wordt veiligheidsglas aan beiden kanten (zowel binnen- als buitenzijde) toegepast.

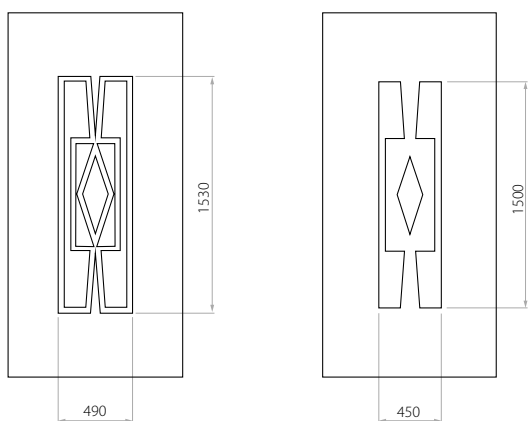

D EkoLine 04

- HPL (kleur AP, SAL)
- minimale afmeting 600 x 1650
- maximale afmeting 900 x 2100
- ALU (kleur RAL)
- minimale afmeting 600 x 1650
- maximale afmeting 1200 x 2300

Klanten hebben keuze uit twee soorten vulling – polyurethaan multiplex of geëxtrudeerd polystyreen XPS met een dikte van 24, 36 of 48 mm. Het paneel zelf kan afhankelijk van de wensen van de klant of naar technische benodigheden uitgevoerd worden door middel van High-Density Fibreboard (HPL) of Aluminium. HPL wordt beplakt waar aluminium gelakt wordt (RAL kleuren).

markering van de prijsklasse



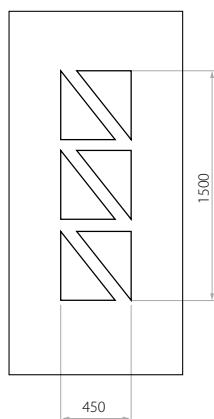
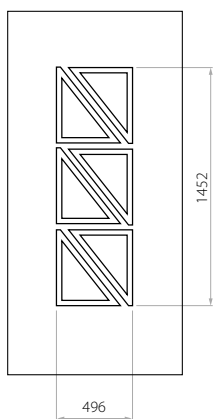

D EkoLine 05

- HPL (kleur AP, SAL)
- minimale afmeting 600 x 1650
- maximale afmeting 900 x 2100

- ALU (kleur RAL)
- minimale afmeting 600 x 1650
- maximale afmeting 1200 x 2300

Klanten hebben keuze uit twee soorten vulling – polyurethaan multiplex of geëxtrudeerd polystyreen XPS met een dikte van 24, 36 of 48 mm. Het paneel zelf kan afhankelijk van de wensen van de klant of naar technische benodigheden uitgevoerd worden door middel van High-Density Fibreboard (HPL) of Aluminium. HPL wordt beplakt waar aluminium gelakt wordt (RAL kleuren).

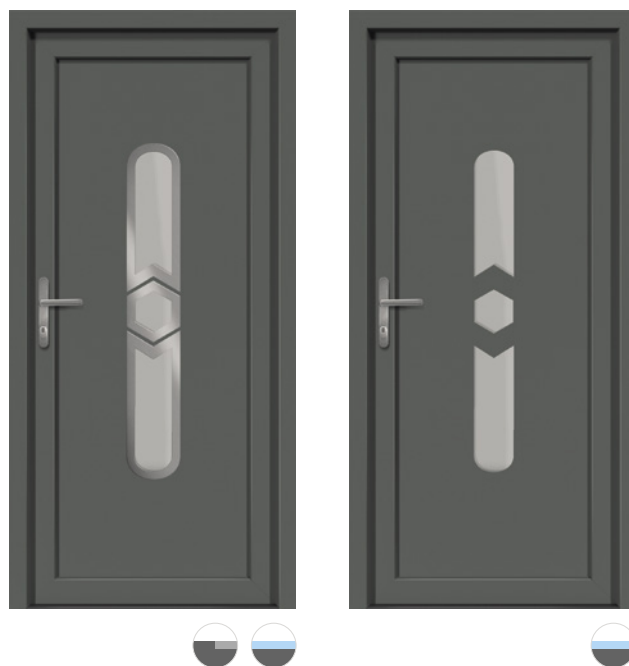
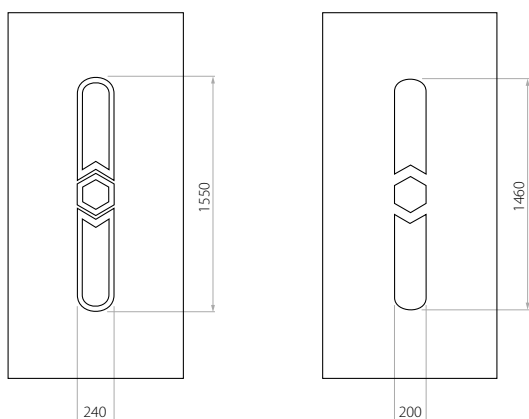

D EkoLine 06

- HPL (kleur AP, SAL)
- minimale afmeting 600 x 1650
- maximale afmeting 900 x 2100
- ALU (kleur RAL)
- minimale afmeting 600 x 1650
- maximale afmeting 1200 x 2300

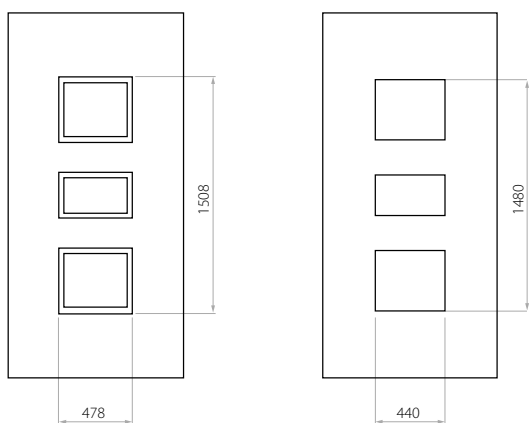

C EkoLine 07

- HPL (kleur AP, SAL)
- minimale afmeting 600 x 1650
- maximale afmeting 900 x 2100
- ALU (kleur RAL)
- minimale afmeting 600 x 1650
- maximale afmeting 1200 x 2300

Klanten hebben keuze uit twee soorten vulling – polyurethaan multiplex of geëxtrudeerd polystyreen XPS met een dikte van 24, 36 of 48 mm. Het paneel zelf kan afhankelijk van de wensen van de klant of naar technische benodigheden uitgevoerd worden door middel van High-Density Fibreboard (HPL) of Aluminium. HPL wordt beplakt waar aluminium gelakt wordt (RAL kleuren).

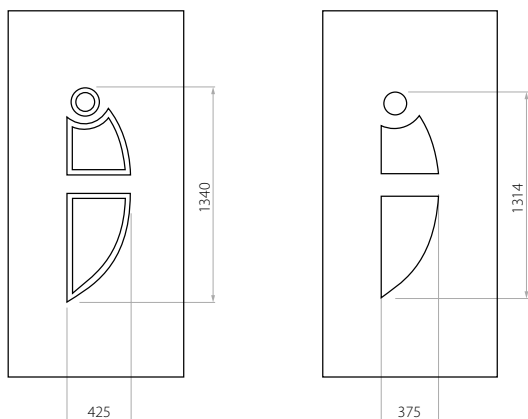

C EkoLine 08

- HPL (kleur AP, SAL)
- minimale afmeting 600 x 1650
- maximale afmeting 900 x 2100
- ALU (kleur RAL)
- minimale afmeting 600 x 1650
- maximale afmeting 1200 x 2300

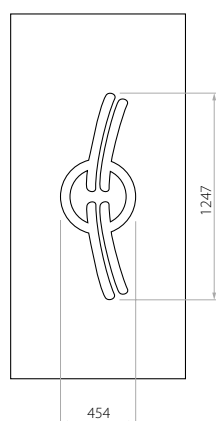

X EkoLine 09

- HPL (kleur AP, SAL)
- minimale afmeting 600 x 1650
- maximale afmeting 900 x 2100
- ALU (kleur RAL)
- minimale afmeting 600 x 1650
- maximale afmeting 1200 x 2300



Klanten hebben keuze uit twee soorten vulling – polyurethaan multiplex of geëxtrudeerd polystyreen XPS met een dikte van 24, 36 of 48 mm. Het paneel zelf kan afhankelijk van de wensen van de klant of naar technische benodigheden uitgevoerd worden door middel van High-Density Fibreboard (HPL) of Aluminium. HPL wordt beplakt waar aluminium gelakt wordt (RAL kleuren).



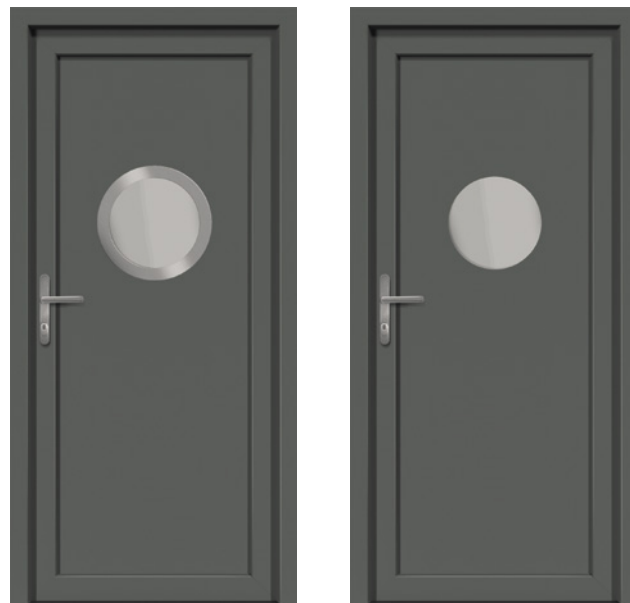
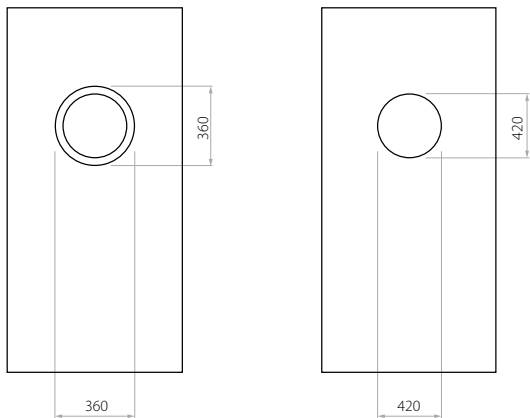

A EkoLine 10

- HPL (kleur AP, SAL)
- minimale afmeting 600 x 1650
- maximale afmeting 900 x 2100
- ALU (kleur RAL)
- minimale afmeting 600 x 1650
- maximale afmeting 1200 x 2300



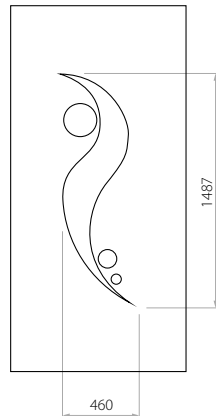

X EkoLine 11

- HPL (kleur AP, SAL)
- minimale afmeting 600 x 1650
- maximale afmeting 900 x 2100
- ALU (kleur RAL)
- minimale afmeting 600 x 1650
- maximale afmeting 1200 x 2300

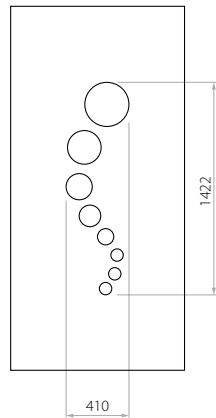
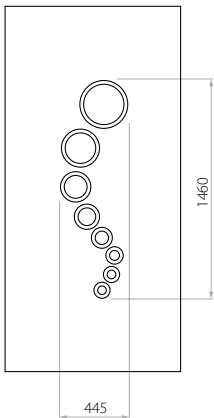

C EkoLine 12

- HPL (kleur AP, SAL)
- minimale afmeting 600 x 1650
- maximale afmeting 900 x 2100
- ALU (kleur RAL)
- minimale afmeting 600 x 1650
- maximale afmeting 1200 x 2300

Klanten hebben keuze uit twee soorten vulling – polyurethaan multiplex of geëxtrudeerd polystyreen XPS met een dikte van 24, 36 of 48 mm. Het paneel zelf kan afhankelijk van de wensen van de klant of naar technische benodigheden uitgevoerd worden door middel van High-Density Fibreboard (HPL) of Aluminium. HPL wordt beplakt waar aluminium gelakt wordt (RAL kleuren).

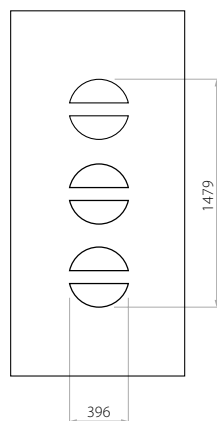
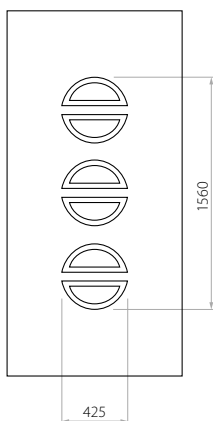

D EkoLine 13

- HPL (kleur AP, SAL)
- minimale afmeting 600 x 1650
- maximale afmeting 900 x 2100
- ALU (kleur RAL)
- minimale afmeting 600 x 1650
- maximale afmeting 1200 x 2300

Klanten hebben keuze uit twee soorten vulling – polyurethaan multiplex of geëxtrudeerd polystyreen XPS met een dikte van 24, 36 of 48 mm. Het paneel zelf kan afhankelijk van de wensen van de klant of naar technische benodigheden uitgevoerd worden door middel van High-Density Fibreboard (HPL) of Aluminium. HPL wordt beplakt waar aluminium gelakt wordt (RAL kleuren).

markering van de prijsklasse



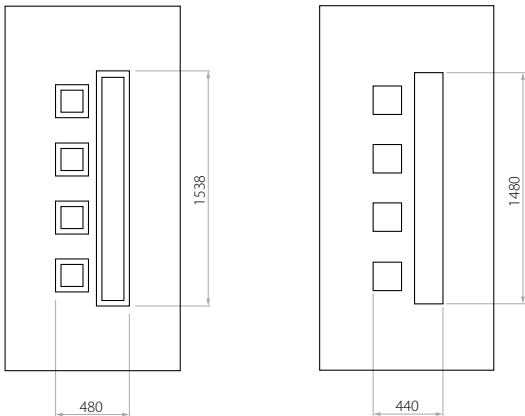

D EkoLine 14

- HPL (kleur AP, SAL)
- minimale afmeting 600 x 1650
- maximale afmeting 900 x 2100
- ALU (kleur RAL)
- minimale afmeting 600 x 1650
- maximale afmeting 1200 x 2300

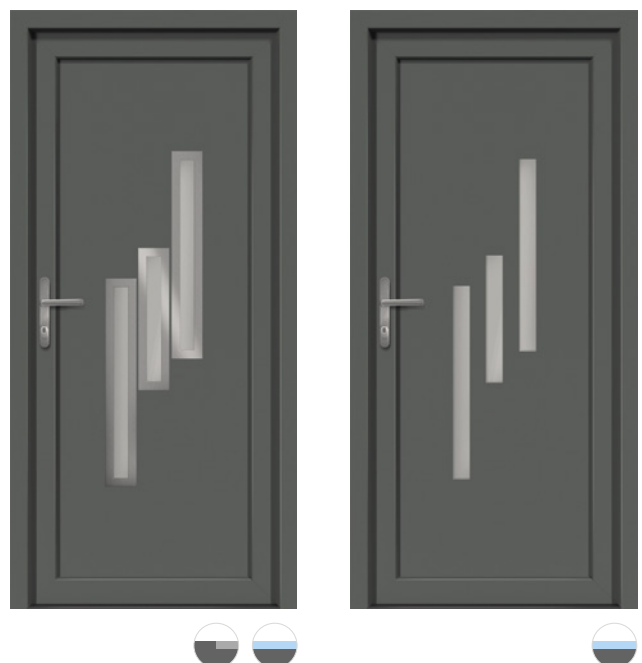
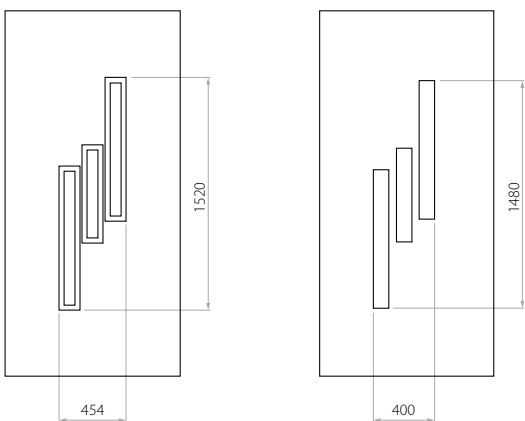

C EkoLine 15

- HPL (kleur AP, SAL)
- minimale afmeting 600 x 1650
- maximale afmeting 900 x 2100
- ALU (kleur RAL)
- minimale afmeting 600 x 1650
- maximale afmeting 1200 x 2300

Klanten hebben keuze uit twee soorten vulling – polyurethaan multiplex of geëxtrudeerd polystyreen XPS met een dikte van 24, 36 of 48 mm. Het paneel zelf kan afhankelijk van de wensen van de klant of naar technische benodigheden uitgevoerd worden door middel van High-Density Fibreboard (HPL) of Aluminium. HPL wordt beplakt waar aluminium gelakt wordt (RAL kleuren).

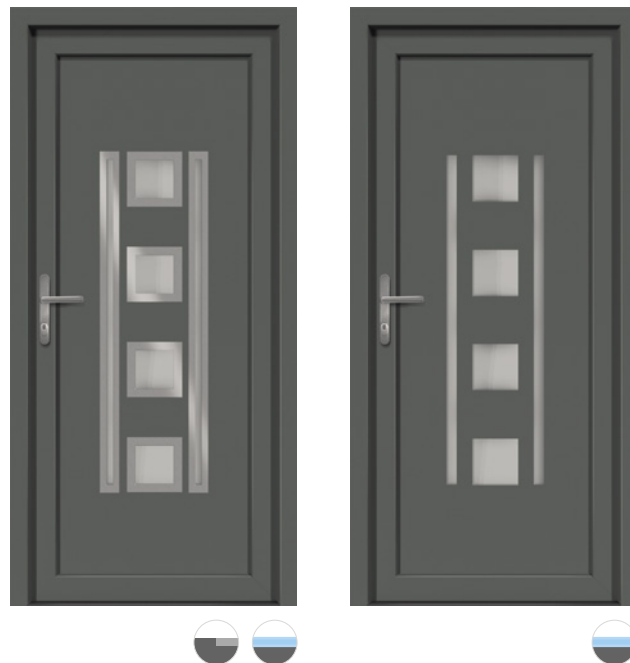
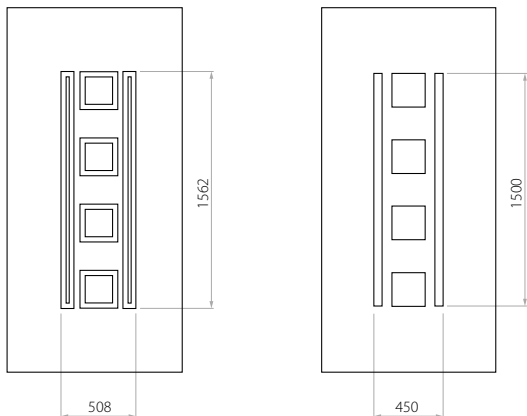

D EkoLine 16

- HPL (kleur AP, SAL)
- minimale afmeting 600 x 1650
- maximale afmeting 900 x 2100
- ALU (kleur RAL)
- minimale afmeting 600 x 1650
- maximale afmeting 1200 x 2300

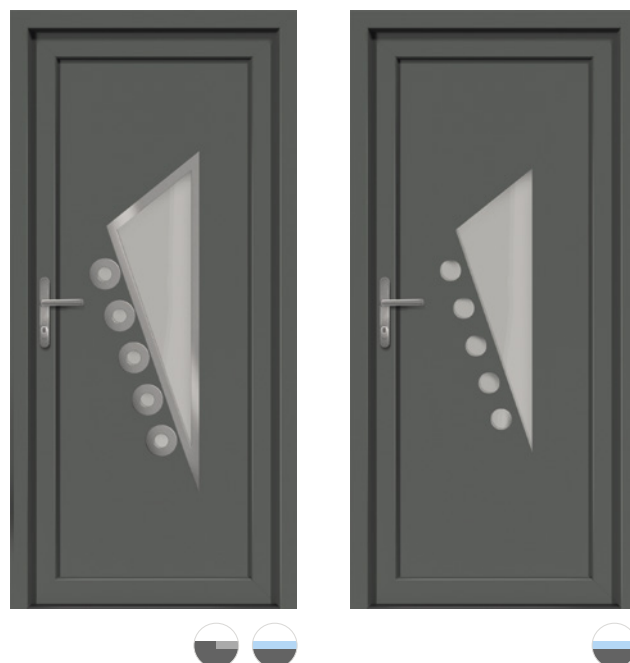
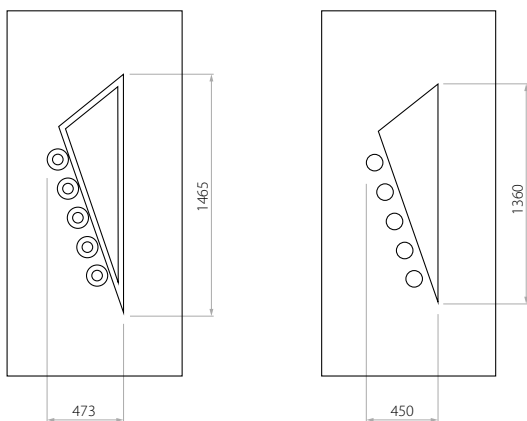

D EkoLine 17

- HPL (kleur AP, SAL)
- minimale afmeting 600 x 1650
- maximale afmeting 900 x 2100
- ALU (kleur RAL)
- minimale afmeting 600 x 1650
- maximale afmeting 1200 x 2300

Klanten hebben keuze uit twee soorten vulling – polyurethaan multiplex of geëxtrudeerd polystyreen XPS met een dikte van 24, 36 of 48 mm. Het paneel zelf kan afhankelijk van de wensen van de klant of naar technische benodigheden uitgevoerd worden door middel van High-Density Fibreboard (HPL) of Aluminium. HPL wordt beplakt waar aluminium gelakt wordt (RAL kleuren).

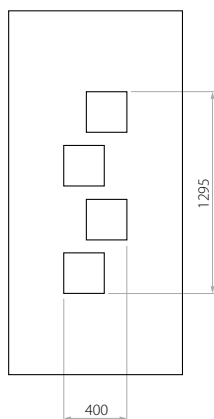
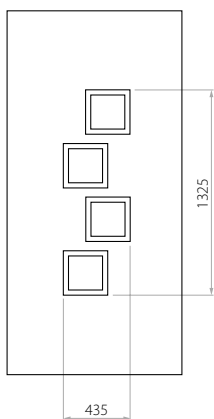

C EkoLine 18

- HPL (kleur AP, SAL)
- minimale afmeting 600 x 1650
- maximale afmeting 900 x 2100
- ALU (kleur RAL)
- minimale afmeting 600 x 1650
- maximale afmeting 1200 x 2300

Klanten hebben keuze uit twee soorten vulling – polyurethaan multiplex of geëxtrudeerd polystyreen XPS met een dikte van 24, 36 of 48 mm. Het paneel zelf kan afhankelijk van de wensen van de klant of naar technische benodigheden uitgevoerd worden door middel van High-Density Fibreboard (HPL) of Aluminium. HPL wordt beplakt waar aluminium gelakt wordt (RAL kleuren).

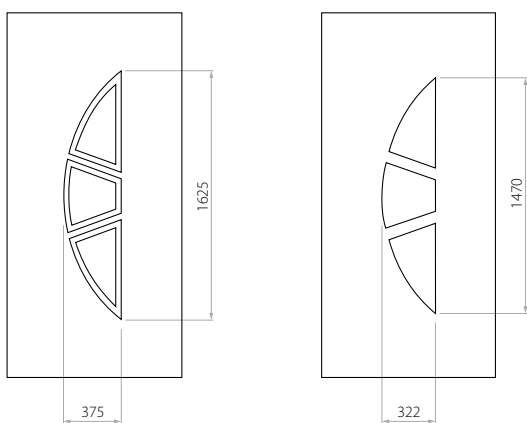

D EkoLine 19

- HPL (kleur AP, SAL)
- minimale afmeting 600 x 1650
- minimale afmeting inox 600 x 1750
- maximale afmeting 900 x 2100
- ALU (kleur RAL)
- minimale afmeting 600 x 1650
- minimale afmeting inox 600 x 1750
- maximale afmeting 1200 x 2300

Klanten hebben keuze uit twee soorten vulling – polyurethaan multiplex of geëxtrudeerd polystyreen XPS met een dikte van 24, 36 of 48 mm. Het paneel zelf kan afhankelijk van de wensen van de klant of naar technische benodigheden uitgevoerd worden door middel van High-Density Fibreboard (HPL) of Aluminium. HPL wordt beplakt waar aluminium gelakt wordt (RAL kleuren).

markering van de prijsklasse



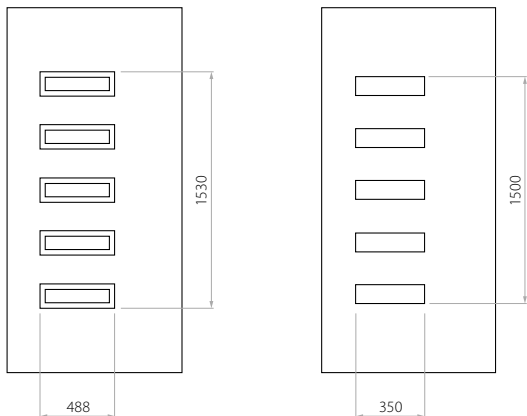

C EkoLine 20

- HPL (kleur AP, SAL)
- minimale afmeting 600 x 1650
- maximale afmeting 900 x 2100
- ALU (kleur RAL)
- minimale afmeting 600 x 1650
- maximale afmeting 1200 x 2300

EkoLine

Onze collectie EkoLine-deurpanelen omvat esthetische accessoires voor iedere woning. Het moderne design, de ruime keuze aan accessoires en de vele mogelijke kleuren zorgen ervoor, dat iedereen zijn favoriete EkoLine-model kan vinden.



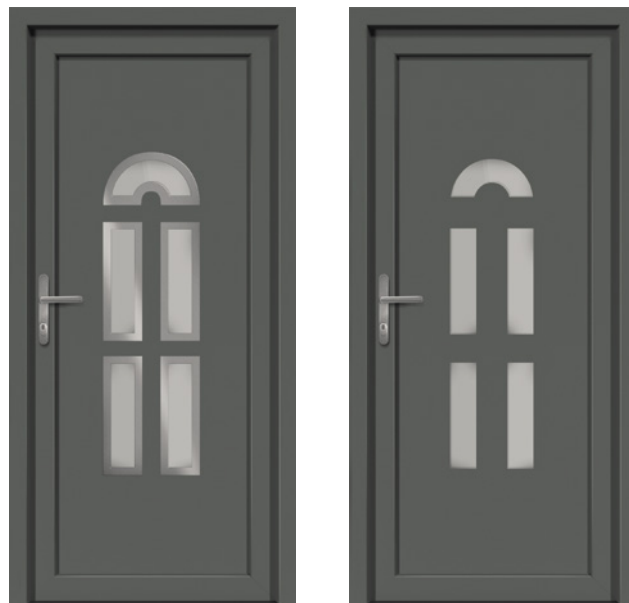
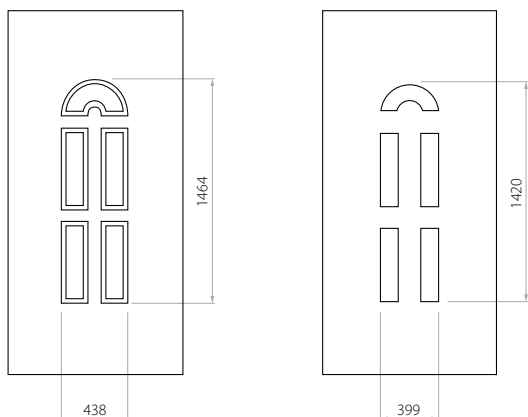

D EkoLine 21

- HPL (kleur AP, SAL)
- minimale afmeting 600 x 1650
- maximale afmeting 900 x 2100
- ALU (kleur RAL)
- minimale afmeting 600 x 1650
- maximale afmeting 1200 x 2300



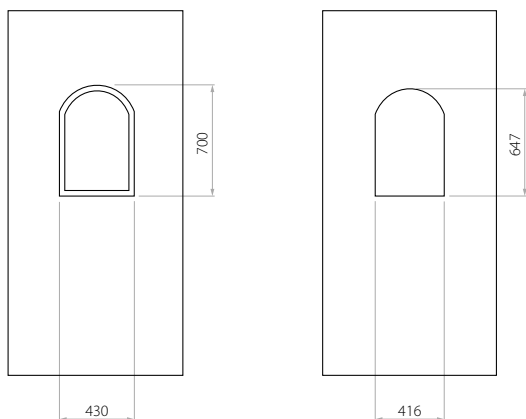

B EkoLine 22

- HPL (kleur AP, SAL)
- minimale afmeting 600 x 1650
- maximale afmeting 900 x 2100
- ALU (kleur RAL)
- minimale afmeting 600 x 1650
- maximale afmeting 1200 x 2300

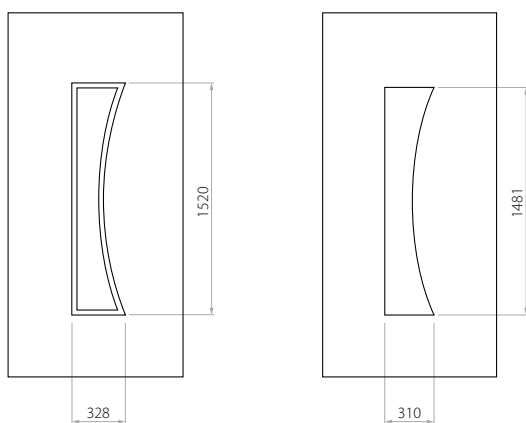

C EkoLine 23

- HPL (kleur AP, SAL)
- minimale afmeting 600 x 1650
- maximale afmeting 900 x 2100
- ALU (kleur RAL)
- minimale afmeting 600 x 1650
- maximale afmeting 1200 x 2300

Klanten hebben keuze uit twee soorten vulling – polyurethaan multiplex of geëxtrudeerd polystyreen XPS met een dikte van 24, 36 of 48 mm. Het paneel zelf kan afhankelijk van de wensen van de klant of naar technische benodigheden uitgevoerd worden door middel van High-Density Fibreboard (HPL) of Aluminium. HPL wordt beplakt waar aluminium gelakt wordt (RAL kleuren).

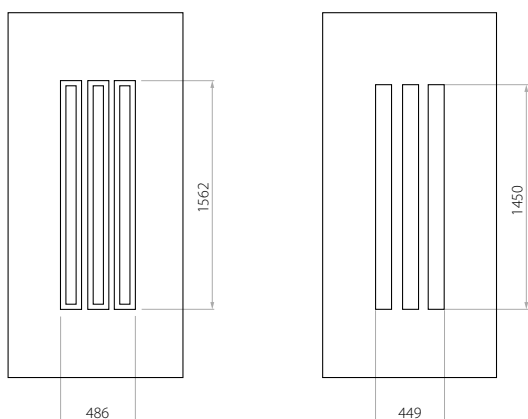

D EkoLine 24

- HPL (kleur AP, SAL)
- minimale afmeting 600 x 1650
- maximale afmeting 900 x 2100
- ALU (kleur RAL)
- minimale afmeting 600 x 1650
- maximale afmeting 1200 x 2300

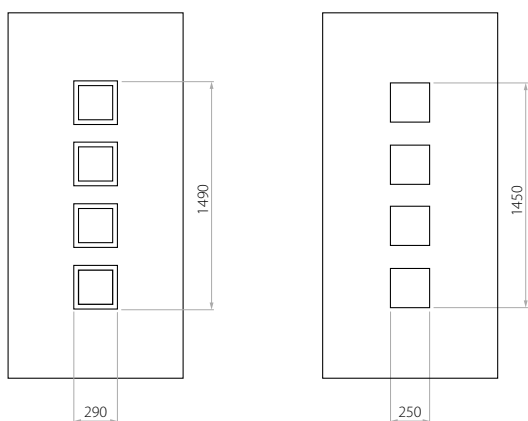

C EkoLine 25

- HPL (kleur AP, SAL)
- minimale afmeting 600 x 1650
- maximale afmeting 900 x 2100
- ALU (kleur RAL)
- minimale afmeting 600 x 1650
- maximale afmeting 1200 x 2300

Klanten hebben keuze uit twee soorten vulling – polyurethaan multiplex of geëxtrudeerd polystyreen XPS met een dikte van 24, 36 of 48 mm. Het paneel zelf kan afhankelijk van de wensen van de klant of naar technische benodigheden uitgevoerd worden door middel van High-Density Fibreboard (HPL) of Aluminium. HPL wordt beplakt waar aluminium gelakt wordt (RAL kleuren).

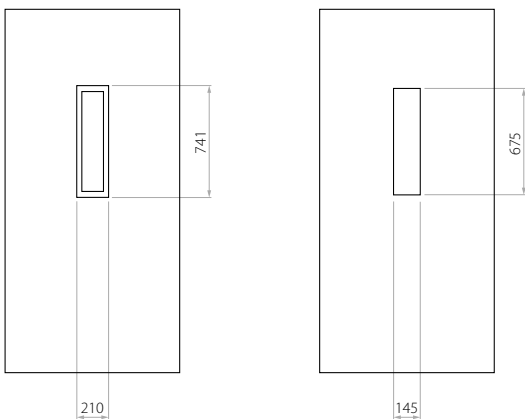

A EkoLine 26

- HPL (kleur AP, SAL)
- minimale afmeting 600 x 1650
- maximale afmeting 900 x 2100
- ALU (kleur RAL)
- minimale afmeting 600 x 1650
- maximale afmeting 1200 x 2300

Klanten hebben keuze uit twee soorten vulling – polyurethaan multiplex of geëxtrudeerd polystyreen XPS met een dikte van 24, 36 of 48 mm. Het paneel zelf kan afhankelijk van de wensen van de klant of naar technische benodigheden uitgevoerd worden door middel van High-Density Fibreboard (HPL) of Aluminium. HPL wordt beplakt waar aluminium gelakt wordt (RAL kleuren).

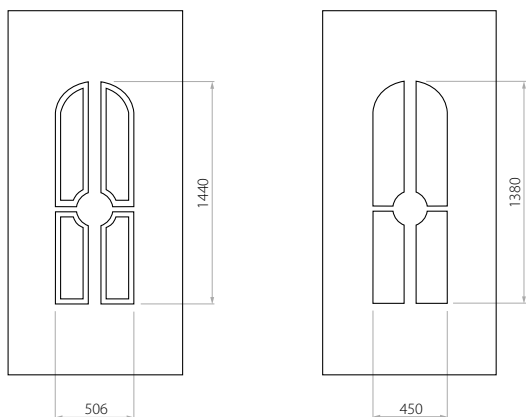

D EkoLine 27

- HPL (kleur AP, SAL)
- minimale afmeting 600 x 1650
- maximale afmeting 900 x 2100
- ALU (kleur RAL)
- minimale afmeting 600 x 1650
- maximale afmeting 1200 x 2300

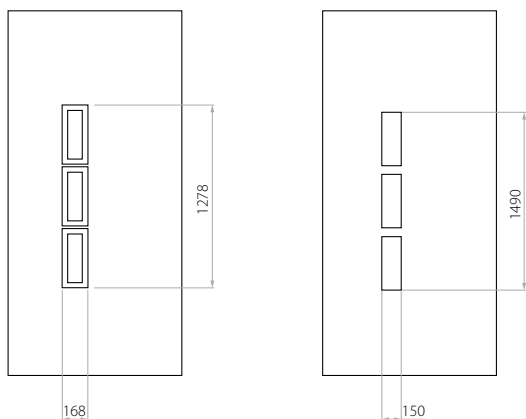

B EkoLine 28

- HPL (kleur AP, SAL)
- minimale afmeting 600 x 1650
- maximale afmeting 900 x 2100
- ALU (kleur RAL)
- minimale afmeting 600 x 1650
- maximale afmeting 1200 x 2300

Klanten hebben keuze uit twee soorten vulling – polyurethaan multiplex of geëxtrudeerd polystyreen XPS met een dikte van 24, 36 of 48 mm. Het paneel zelf kan afhankelijk van de wensen van de klant of naar technische benodigheden uitgevoerd worden door middel van High-Density Fibreboard (HPL) of Aluminium. HPL wordt beplakt waar aluminium gelakt wordt (RAL kleuren).

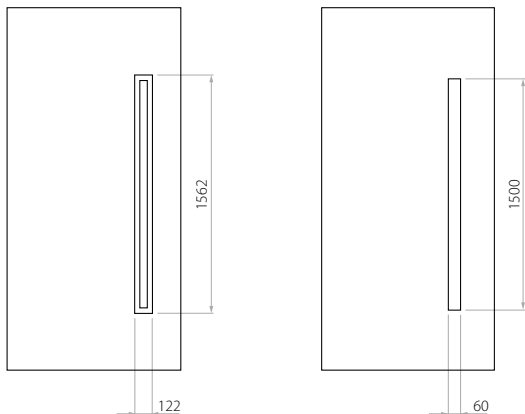

A EkoLine 29

- HPL (kleur AP, SAL)
- minimale afmeting 600 x 1650
- maximale afmeting 900 x 2100
- ALU (kleur RAL)
- minimale afmeting 600 x 1650
- maximale afmeting 1200 x 2300

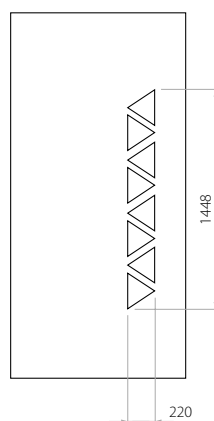

X EkoLine 30

- HPL (kleur AP, SAL)
- minimale afmeting 600 x 1650
- maximale afmeting 900 x 2100
- ALU (kleur RAL)
- minimale afmeting 600 x 1650
- maximale afmeting 1200 x 2300

Klanten hebben keuze uit twee soorten vulling – polyurethaan multiplex of geëxtrudeerd polystyreen XPS met een dikte van 24, 36 of 48 mm. Het paneel zelf kan afhankelijk van de wensen van de klant of naar technische benodigheden uitgevoerd worden door middel van High-Density Fibreboard (HPL) of Aluminium. HPL wordt beplakt waar aluminium gelakt wordt (RAL kleuren).



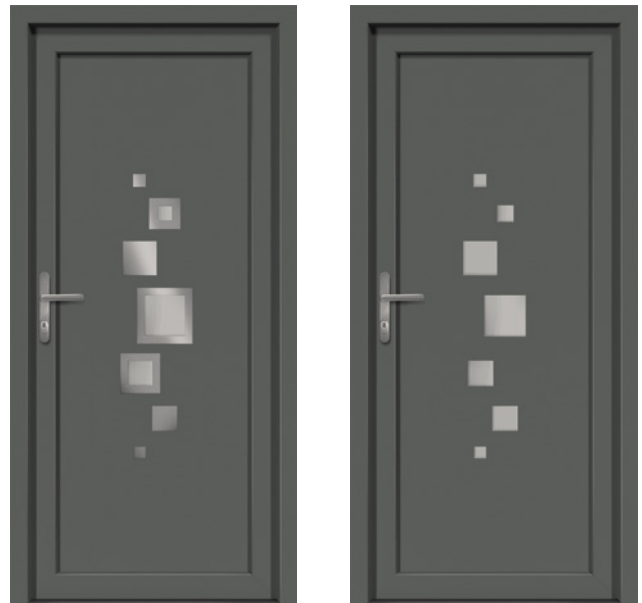
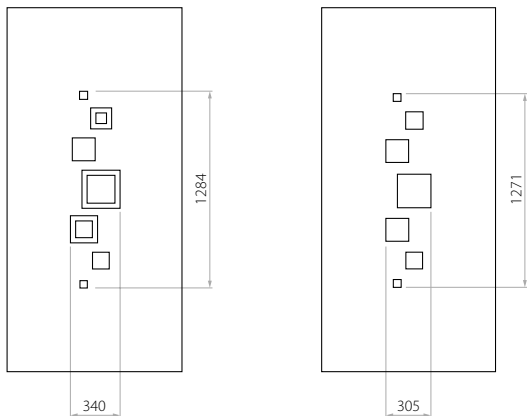

B EkoLine 31

- HPL (kleur AP, SAL)
- minimale afmeting 600 x 1650
- maximale afmeting 900 x 2100
- ALU (kleur RAL)
- minimale afmeting 600 x 1650
- maximale afmeting 1200 x 2300



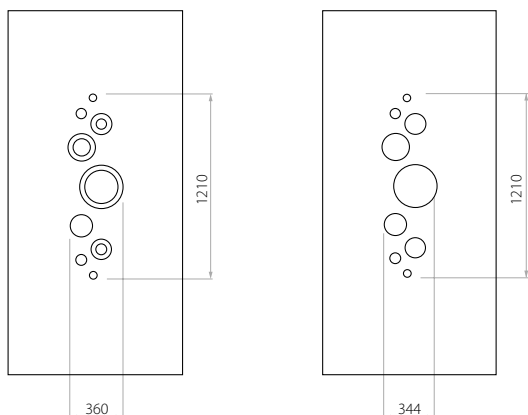

B EkoLine 32

- HPL (kleur AP, SAL)
- minimale afmeting 600 x 1650
- maximale afmeting 900 x 2100
- ALU (kleur RAL)
- minimale afmeting 600 x 1650
- maximale afmeting 1200 x 2300

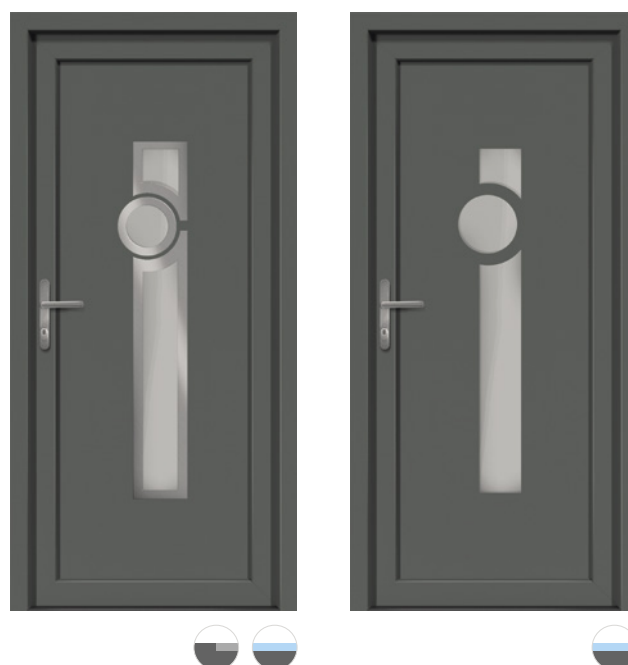
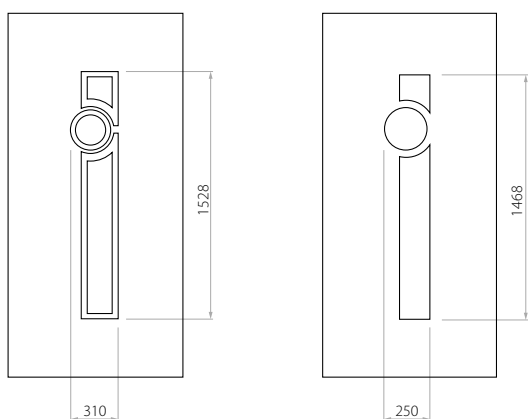

C EkoLine 33

- HPL (kleur AP, SAL)
- minimale afmeting 600 x 1650
- maximale afmeting 900 x 2100
- ALU (kleur RAL)
- minimale afmeting 600 x 1650
- maximale afmeting 1200 x 2300

Klanten hebben keuze uit twee soorten vulling – polyurethaan multiplex of geëxtrudeerd polystyreen XPS met een dikte van 24, 36 of 48 mm. Het paneel zelf kan afhankelijk van de wensen van de klant of naar technische benodigheden uitgevoerd worden door middel van High-Density Fibreboard (HPL) of Aluminium. HPL wordt beplakt waar aluminium gelakt wordt (RAL kleuren).

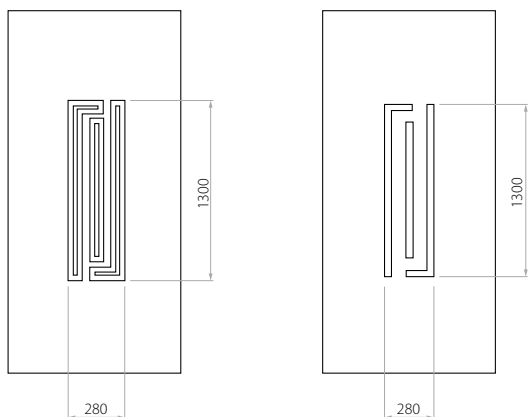

B EkoLine 34

- HPL (kleur AP, SAL)
- minimale afmeting 600 x 1650
- maximale afmeting 900 x 2100
- ALU (kleur RAL)
- minimale afmeting 600 x 1650
- maximale afmeting 1200 x 2300

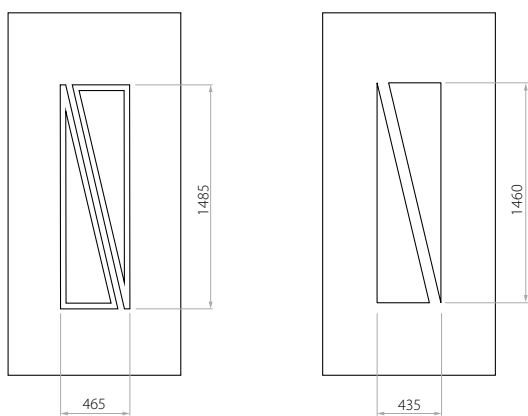

C EkoLine 35

- HPL (kleur AP, SAL)
- minimale afmeting 600 x 1650
- maximale afmeting 900 x 2100
- ALU (kleur RAL)
- minimale afmeting 600 x 1650
- maximale afmeting 1200 x 2300

Klanten hebben keuze uit twee soorten vulling – polyurethaan multiplex of geëxtrudeerd polystyreen XPS met een dikte van 24, 36 of 48 mm. Het paneel zelf kan afhankelijk van de wensen van de klant of naar technische benodigheden uitgevoerd worden door middel van High-Density Fibreboard (HPL) of Aluminium. HPL wordt beplakt waar aluminium gelakt wordt (RAL kleuren).

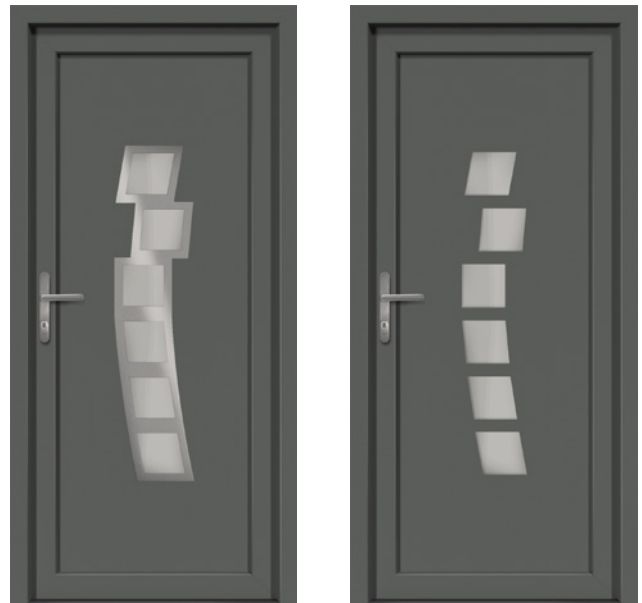
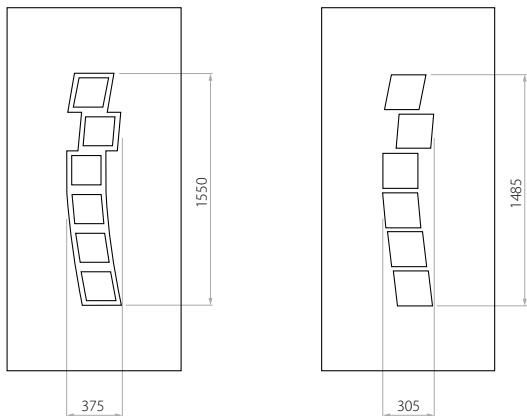

D EkoLine 36

- HPL (kleur AP, SAL)
- minimale afmeting 600 x 1650
- maximale afmeting 900 x 2100
- ALU (kleur RAL)
- minimale afmeting 600 x 1650
- maximale afmeting 1200 x 2300

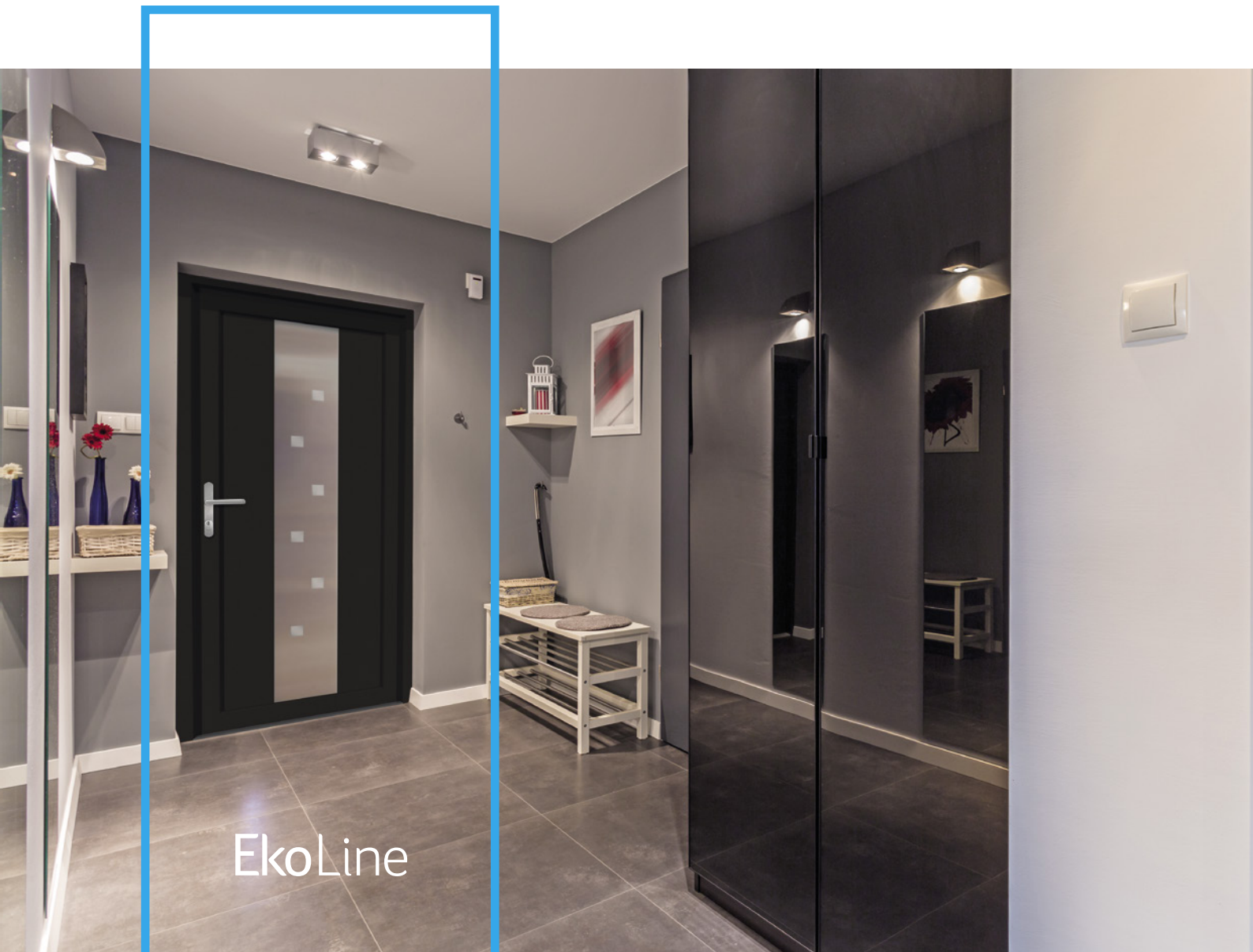

EkoLine



A EkoLine 37

- HPL (kleur AP, SAL)
- minimale afmeting 600 x 1650
- maximale afmeting 900 x 2100
- ALU (kleur RAL)
- minimale afmeting 600 x 1650
- maximale afmeting 1200 x 2300

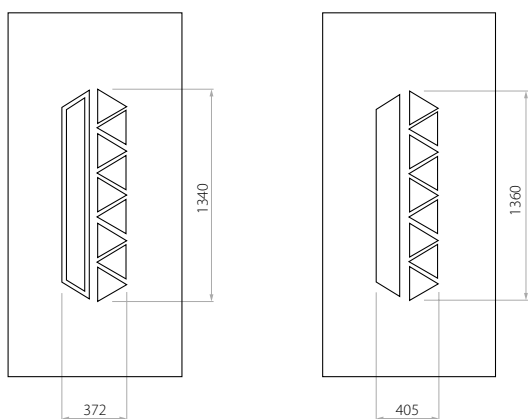

C EkoLine 38

- HPL (kleur AP, SAL)
- minimale afmeting 600 x 1650
- maximale afmeting 900 x 2100
- ALU (kleur RAL)
- minimale afmeting 600 x 1650
- maximale afmeting 1200 x 2300

Klanten hebben keuze uit twee soorten vulling – polyurethaan multiplex of geëxtrudeerd polystyreen XPS met een dikte van 24, 36 of 48 mm. Het paneel zelf kan afhankelijk van de wensen van de klant of naar technische benodigheden uitgevoerd worden door middel van High-Density Fibreboard (HPL) of Aluminium. HPL wordt beplakt waar aluminium gelakt wordt (RAL kleuren).

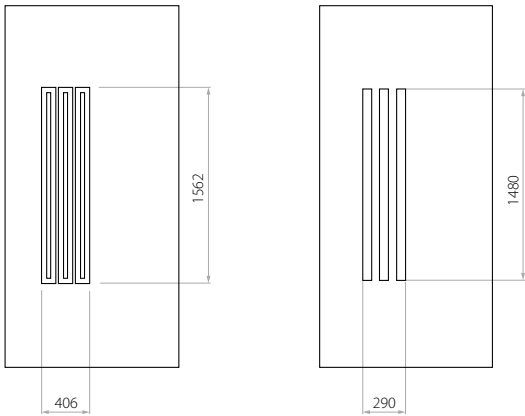

C EkoLine 39

- HPL (kleur AP, SAL)
- minimale afmeting 600 x 1650
- maximale afmeting 900 x 2100
- ALU (kleur RAL)
- minimale afmeting 600 x 1650
- maximale afmeting 1200 x 2300

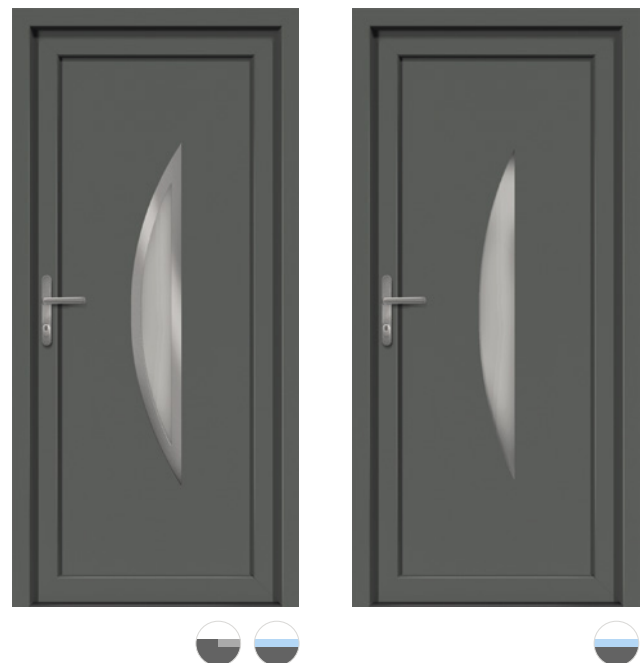
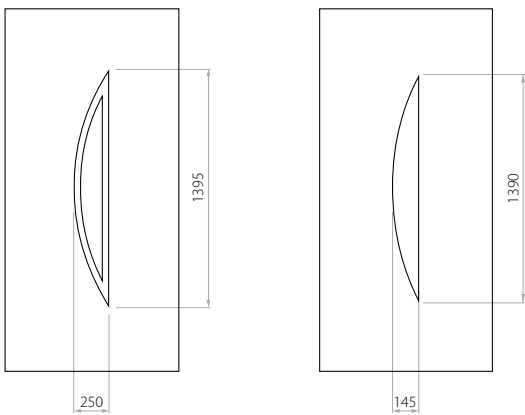

B EkoLine 40

- HPL (kleur AP, SAL)
- minimale afmeting 600 x 1650
- maximale afmeting 900 x 2100
- ALU (kleur RAL)
- minimale afmeting 600 x 1650
- maximale afmeting 1200 x 2300

Klanten hebben keuze uit twee soorten vulling – polyurethaan multiplex of geëxtrudeerd polystyreen XPS met een dikte van 24, 36 of 48 mm. Het paneel zelf kan afhankelijk van de wensen van de klant of naar technische benodigheden uitgevoerd worden door middel van High-Density Fibreboard (HPL) of Aluminium. HPL wordt beplakt waar aluminium gelakt wordt (RAL kleuren).

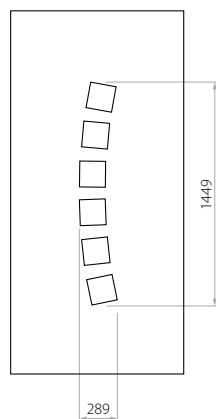
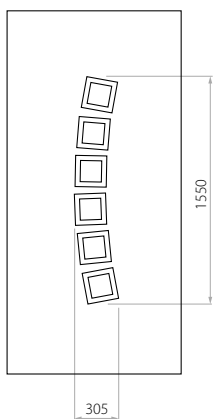

C EkoLine 41

- HPL (kleur AP, SAL)
- minimale afmeting 600 x 1650
- maximale afmeting 900 x 2100
- ALU (kleur RAL)
- minimale afmeting 600 x 1650
- maximale afmeting 1200 x 2300

Klanten hebben keuze uit twee soorten vulling – polyurethaan multiplex of geëxtrudeerd polystyreen XPS met een dikte van 24, 36 of 48 mm. Het paneel zelf kan afhankelijk van de wensen van de klant of naar technische benodigheden uitgevoerd worden door middel van High-Density Fibreboard (HPL) of Aluminium. HPL wordt beplakt waar aluminium gelakt wordt (RAL kleuren).

markering van de prijsklasse



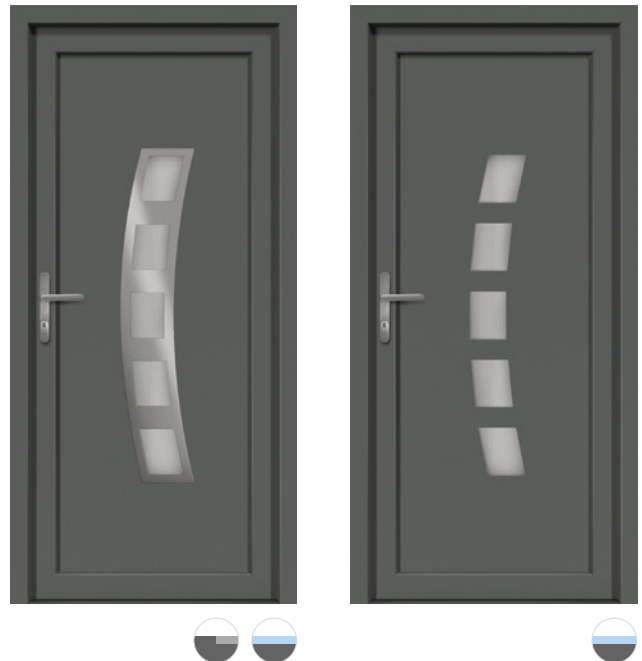
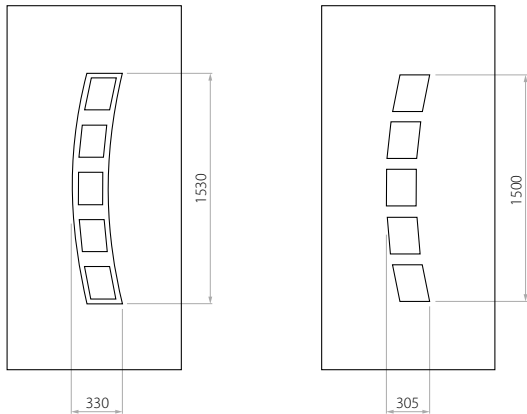

C EkoLine 42

- HPL (kleur AP, SAL)
- minimale afmeting 600 x 1650
- maximale afmeting 900 x 2100
- ALU (kleur RAL)
- minimale afmeting 600 x 1650
- maximale afmeting 1200 x 2300

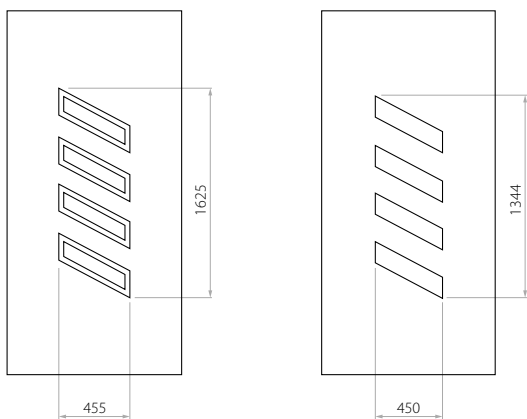

C EkoLine 43

- HPL (kleur AP, SAL)
- minimale afmeting 600 x 1650
- minimale afmeting inox 600 x 1750
- maximale afmeting 900 x 2100
- ALU (kleur RAL)
- minimale afmeting 600 x 1650
- minimale afmeting inox 600 x 1750
- maximale afmeting 1200 x 2300

Klanten hebben keuze uit twee soorten vulling – polyurethaan multiplex of geëxtrudeerd polystyreen XPS met een dikte van 24, 36 of 48 mm. Het paneel zelf kan afhankelijk van de wensen van de klant of naar technische benodigheden uitgevoerd worden door middel van High-Density Fibreboard (HPL) of Aluminium. HPL wordt beplakt waar aluminium gelakt wordt (RAL kleuren).

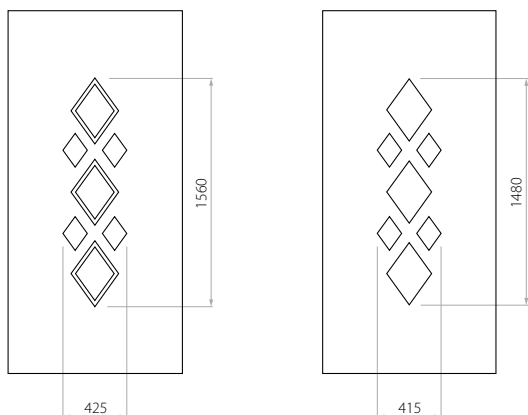

B EkoLine 44

- HPL (kleur AP, SAL)
- minimale afmeting 600 x 1650
- maximale afmeting 900 x 2100
- ALU (kleur RAL)
- minimale afmeting 600 x 1650
- maximale afmeting 1200 x 2300

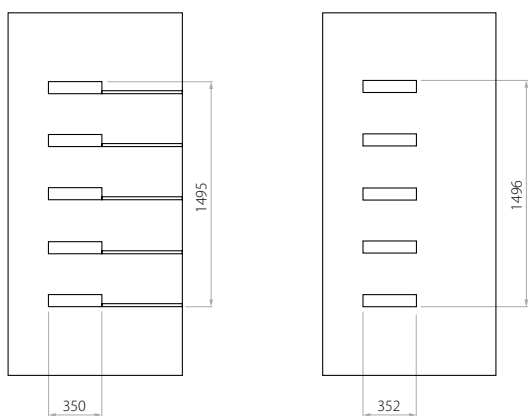

A EkoLine 45

- HPL (kleur AP, SAL)
- minimale afmeting 600 x 1650
- maximale afmeting 900 x 2100
- ALU (kleur RAL)
- minimale afmeting 600 x 1650
- maximale afmeting 1200 x 2300

Klanten hebben keuze uit twee soorten vulling – polyurethaan multiplex of geëxtrudeerd polystyreen XPS met een dikte van 24, 36 of 48 mm. Het paneel zelf kan afhankelijk van de wensen van de klant of naar technische benodigheden uitgevoerd worden door middel van High-Density Fibreboard (HPL) of Aluminium. HPL wordt beplakt waar aluminium gelakt wordt (RAL kleuren).

markering van de prijsklasse



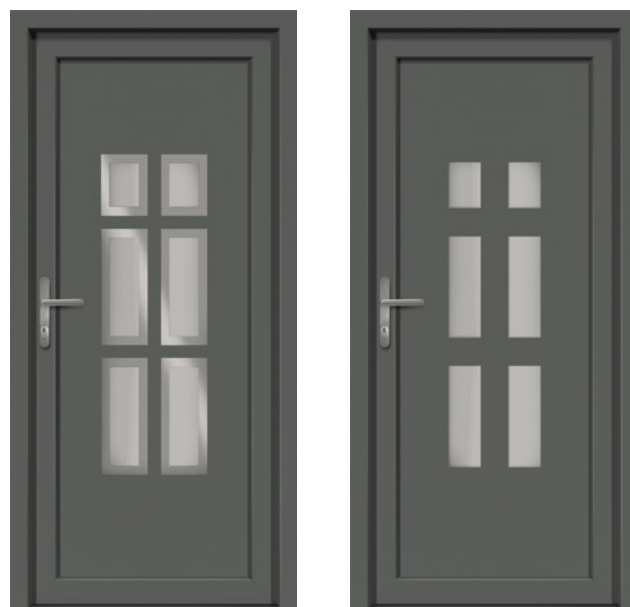

C EkoLine 46

- HPL (kleur AP, SAL)
- minimale afmeting 600 x 1650
- maximale afmeting 900 x 2100
- ALU (kleur RAL)
- minimale afmeting 600 x 1650
- maximale afmeting 1200 x 2300

Klanten hebben keuze uit twee soorten vulling – polyurethaan multiplex of geëxtrudeerd polystyreen XPS met een dikte van 24, 36 of 48 mm. Het paneel zelf kan afhankelijk van de wensen van de klant of naar technische benodigheden uitgevoerd worden door middel van High-Density Fibreboard (HPL) of Aluminium. HPL wordt beplakt waar aluminium gelakt wordt (RAL kleuren).



EkoLine

Het biedt ook de mogelijkheid om deuren te maken volgens uw eigen ontwerp, wat de beste bouwoplossingen suggereert.

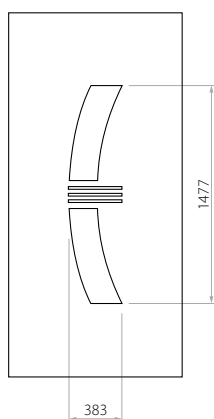
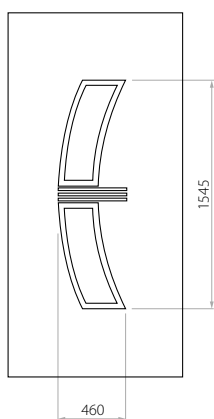

D EkoLine 47

- HPL (kleur AP, SAL)
- minimale afmeting 600 x 1650
- maximale afmeting 900 x 2100
- ALU (kleur RAL)
- minimale afmeting 600 x 1650
- maximale afmeting 1200 x 2300

Klanten hebben keuze uit twee soorten vulling – polyurethaan multiplex of geëxtrudeerd polystyreen XPS met een dikte van 24, 36 of 48 mm. Het paneel zelf kan afhankelijk van de wensen van de klant of naar technische benodigheden uitgevoerd worden door middel van High-Density Fibreboard (HPL) of Aluminium. HPL wordt beplakt waar aluminium gelakt wordt (RAL kleuren).

markering van de prijsklasse



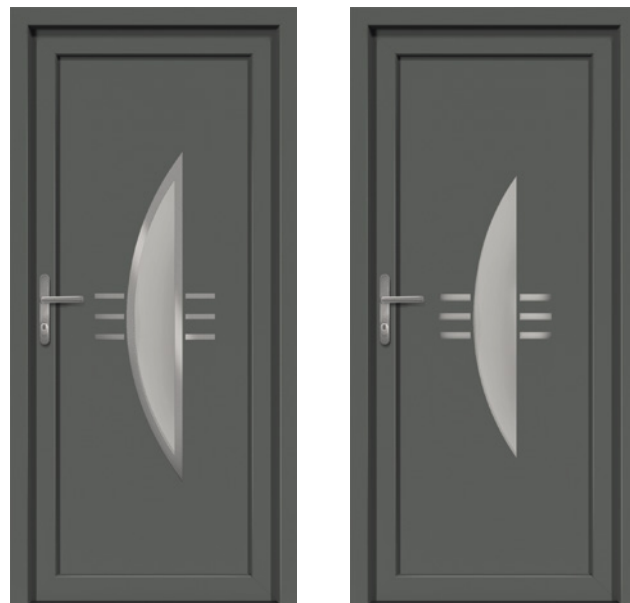
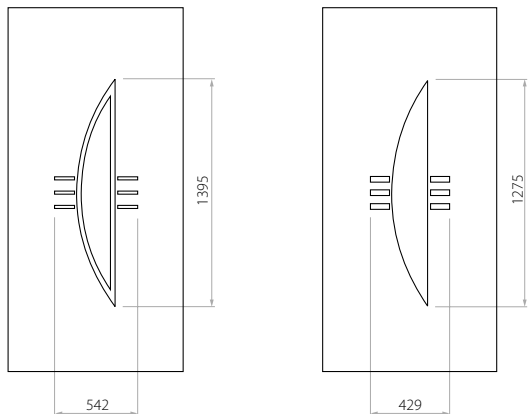

C EkoLine 48

- HPL (kleur AP, SAL)
- minimale afmeting 600 x 1650
- maximale afmeting 900 x 2100
- ALU (kleur RAL)
- minimale afmeting 600 x 1650
- maximale afmeting 1200 x 2300



EkoLine

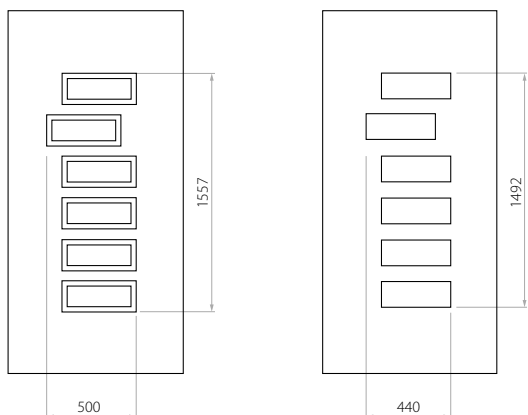

C EkoLine 49

- HPL (kleur AP, SAL)
- minimale afmeting 600 x 1650
- maximale afmeting 900 x 2100
- ALU (kleur RAL)
- minimale afmeting 600 x 1650
- maximale afmeting 1200 x 2300

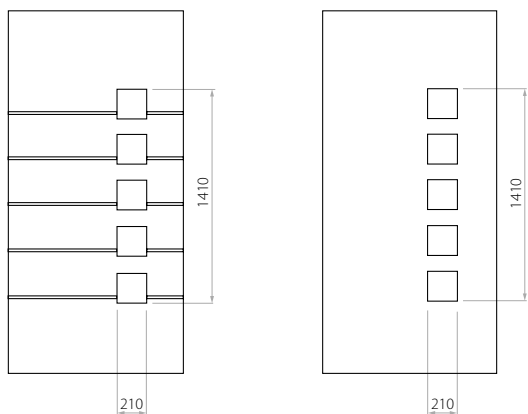

A EkoLine 50

- HPL (kleur AP, SAL)
- minimale afmeting 600 x 1650
- maximale afmeting 900 x 2100
- ALU (kleur RAL)
- minimale afmeting 600 x 1650
- maximale afmeting 1200 x 2300



Klanten hebben keuze uit twee soorten vulling – polyurethaan multiplex of geëxtrudeerd polystyreen XPS met een dikte van 24, 36 of 48 mm. Het paneel zelf kan afhankelijk van de wensen van de klant of naar technische benodigheden uitgevoerd worden door middel van High-Density Fibreboard (HPL) of Aluminium. HPL wordt beplakt waar aluminium gelakt wordt (RAL kleuren).

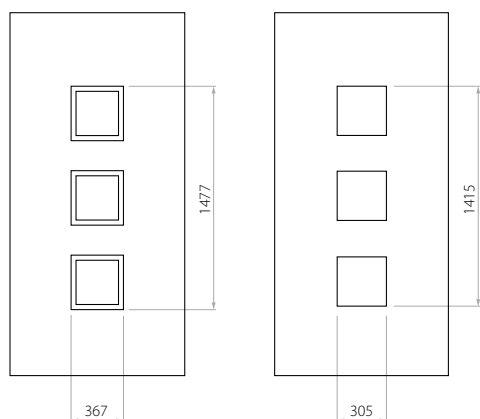

C EkoLine 51

- HPL (kleur AP, SAL)
- minimale afmeting 600 x 1650
- maximale afmeting 900 x 2100
- ALU (kleur RAL)
- minimale afmeting 600 x 1650
- maximale afmeting 1200 x 2300

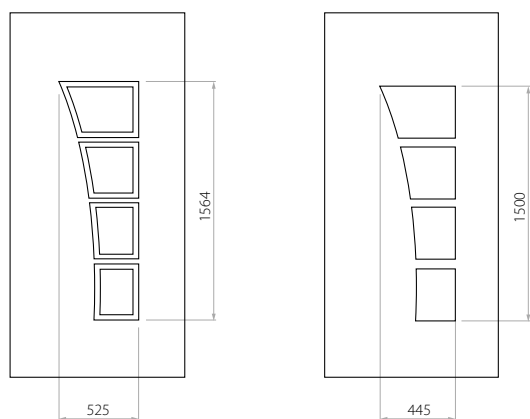

D EkoLine 52

- HPL (kleur AP, SAL)
- minimale afmeting 600 x 1650
- maximale afmeting 900 x 2100
- ALU (kleur RAL)
- minimale afmeting 600 x 1650
- maximale afmeting 1200 x 2300

Klanten hebben keuze uit twee soorten vulling – polyurethaan multiplex of geëxtrudeerd polystyreen XPS met een dikte van 24, 36 of 48 mm. Het paneel zelf kan afhankelijk van de wensen van de klant of naar technische benodigheden uitgevoerd worden door middel van High-Density Fibreboard (HPL) of Aluminium. HPL wordt beplakt waar aluminium gelakt wordt (RAL kleuren).

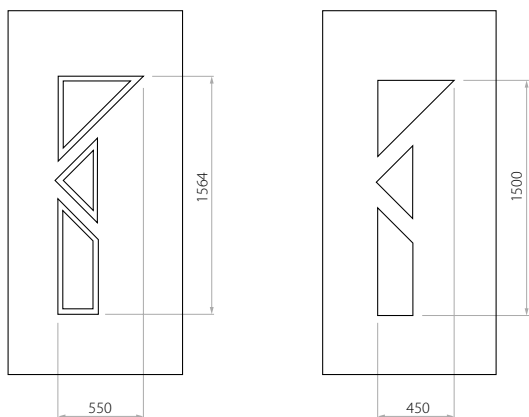

D EkoLine 53

- HPL (kleur AP, SAL)
- minimale afmeting 600 x 1650
- maximale afmeting 900 x 2100
- ALU (kleur RAL)
- minimale afmeting 600 x 1650
- maximale afmeting 1200 x 2300

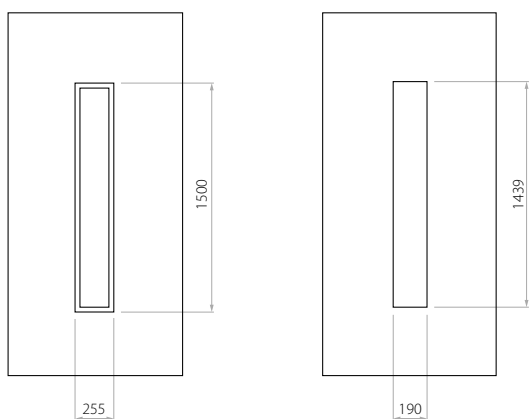

C EkoLine 54

- HPL (kleur AP, SAL)
- minimale afmeting 600 x 1650
- maximale afmeting 900 x 2100
- ALU (kleur RAL)
- minimale afmeting 600 x 1650
- maximale afmeting 1200 x 2300

Klanten hebben keuze uit twee soorten vulling – polyurethaan multiplex of geëxtrudeerd polystyreen XPS met een dikte van 24, 36 of 48 mm. Het paneel zelf kan afhankelijk van de wensen van de klant of naar technische benodigheden uitgevoerd worden door middel van High-Density Fibreboard (HPL) of Aluminium. HPL wordt beplakt waar aluminium gelakt wordt (RAL kleuren).

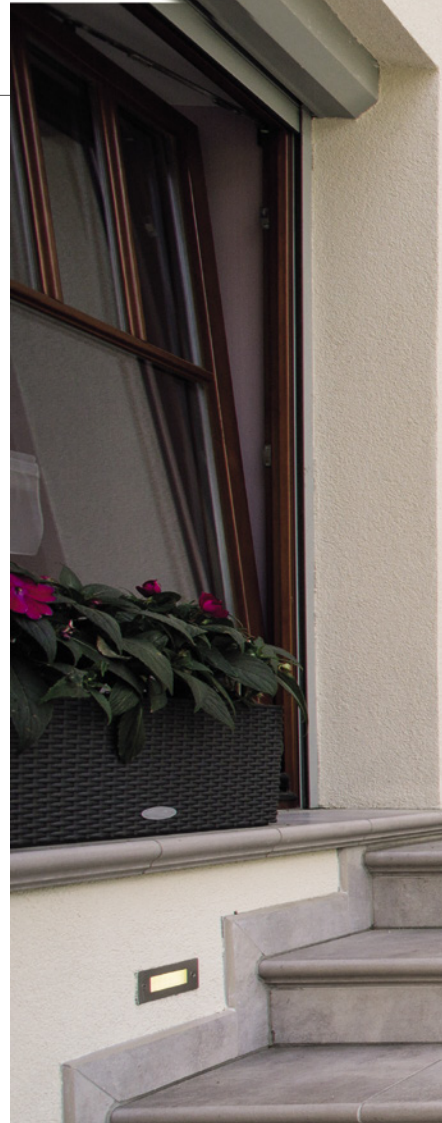
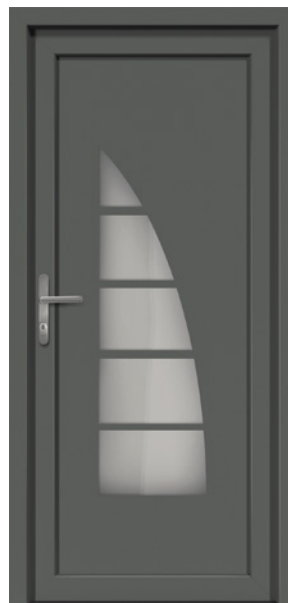
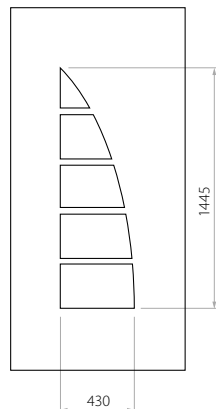

X EkoLine 55

- HPL (kleur AP, SAL)
- minimale afmeting 600 x 1650
- maximale afmeting 900 x 2100
- ALU (kleur RAL)
- minimale afmeting 600 x 1650
- maximale afmeting 1200 x 2300

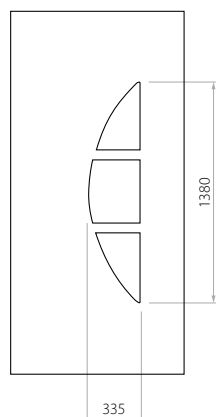
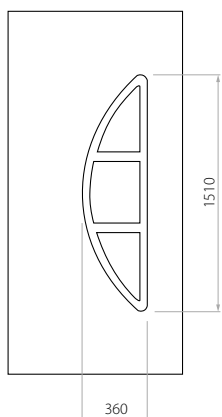

D EkoLine 56

- HPL (kleur AP, SAL)
- minimale afmeting 600 x 1650
- maximale afmeting 900 x 2100
- ALU (kleur RAL)
- minimale afmeting 600 x 1650
- maximale afmeting 1200 x 2300

Klanten hebben keuze uit twee soorten vulling – polyurethaan multiplex of geëxtrudeerd polystyreen XPS met een dikte van 24, 36 of 48 mm. Het paneel zelf kan afhankelijk van de wensen van de klant of naar technische benodigheden uitgevoerd worden door middel van High-Density Fibreboard (HPL) of Aluminium. HPL wordt beplakt waar aluminium gelakt wordt (RAL kleuren).

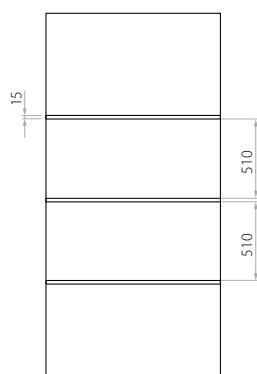

A EkoLine 57

- HPL (kleur AP, SAL)
- minimale afmeting (gebrek) x 1650
- maximale afmeting 900 x 2100
- ALU (kleur RAL)
- minimale afmeting (gebrek) x 1650
- maximale afmeting 1200 x 2300
- Groeven bij paneel met dikte van 24mm is alleen in versie PLUS.

Klanten hebben keuze uit twee soorten vulling – polyurethaan multiplex of geëxtrudeerd polystyreen XPS met een dikte van 24, 36 of 48 mm. Het paneel zelf kan afhankelijk van de wensen van de klant of naar technische benodigheden uitgevoerd worden door middel van High-Density Fibreboard (HPL) of Aluminium. HPL wordt beplakt waar aluminium gelakt wordt (RAL kleuren).

markering van de prijsklasse



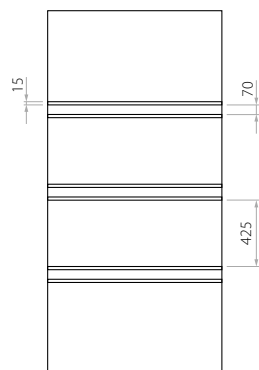

B EkoLine 58

- HPL (kleur AP, SAL)
- minimale afmeting (gebrek) x 1650
- maximale afmeting 900 x 2100
- ALU (kleur RAL)
- minimale afmeting (gebrek) x 1650
- maximale afmeting 1200 x 2300
- Groeven bij paneel met dikte van 24mm is alleen in versie PLUS.

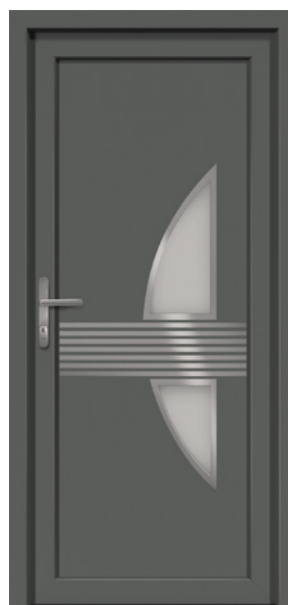
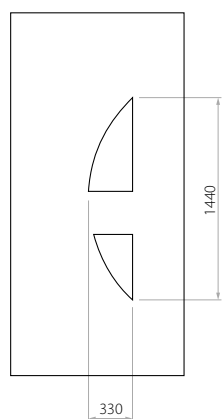
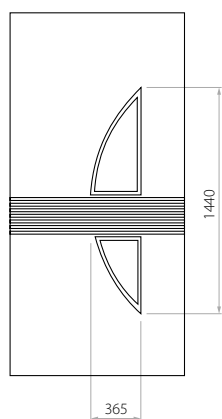

C EkoLine 59

- HPL (kleur AP, SAL)
- minimale afmeting 600 x 1650
- maximale afmeting 900 x 2100
- ALU (kleur RAL)
- minimale afmeting 600 x 1650
- maximale afmeting 1200 x 2300

Klanten hebben keuze uit twee soorten vulling – polyurethaan multiplex of geëxtrudeerd polystyreen XPS met een dikte van 24, 36 of 48 mm. Het paneel zelf kan afhankelijk van de wensen van de klant of naar technische benodigheden uitgevoerd worden door middel van High-Density Fibreboard (HPL) of Aluminium. HPL wordt beplakt waar aluminium gelakt wordt (RAL kleuren).

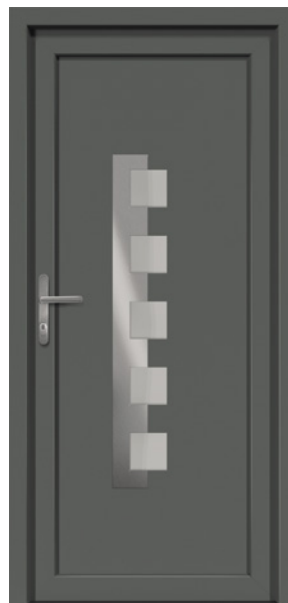
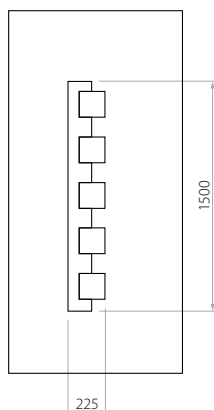

C EkoLine 60

- HPL (kleur AP, SAL)
- minimale afmeting 600 x 1650
- maximale afmeting 900 x 2100
- ALU (kleur RAL)
- minimale afmeting 600 x 1650
- maximale afmeting 1200 x 2300

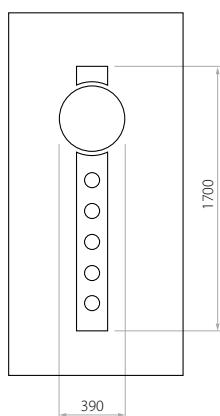

C EkoLine 61

- HPL (kleur AP, SAL)
- minimale afmeting 600 x 1650
- maximale afmeting 900 x 2100
- ALU (kleur RAL)
- minimale afmeting 600 x 1650
- maximale afmeting 1200 x 2300

Klanten hebben keuze uit twee soorten vulling – polyurethaan multiplex of geëxtrudeerd polystyreen XPS met een dikte van 24, 36 of 48 mm. Het paneel zelf kan afhankelijk van de wensen van de klant of naar technische benodigheden uitgevoerd worden door middel van High-Density Fibreboard (HPL) of Aluminium. HPL wordt beplakt waar aluminium gelakt wordt (RAL kleuren).

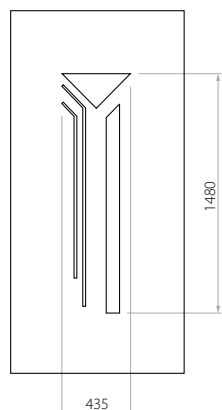

X EkoLine 62

- HPL (kleur AP, SAL)
- minimale afmeting 600 x 1650
- maximale afmeting 900 x 2100
- ALU (kleur RAL)
- minimale afmeting 600 x 1650
- maximale afmeting 1200 x 2300
- Groeven bij paneel met dikte van 24mm is alleen in versie PLUS.

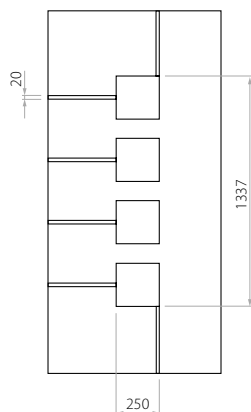

B EkoLine 63

- HPL (kleur AP, SAL)
- minimale afmeting 600 x 1650
- maximale afmeting 900 x 2100
- ALU (kleur RAL)
- minimale afmeting 600 x 1650
- maximale afmeting 1200 x 2300

Klanten hebben keuze uit twee soorten vulling – polyurethaan multiplex of geëxtrudeerd polystyreen XPS met een dikte van 24, 36 of 48 mm. Het paneel zelf kan afhankelijk van de wensen van de klant of naar technische benodigheden uitgevoerd worden door middel van High-Density Fibreboard (HPL) of Aluminium. HPL wordt beplakt waar aluminium gelakt wordt (RAL kleuren).



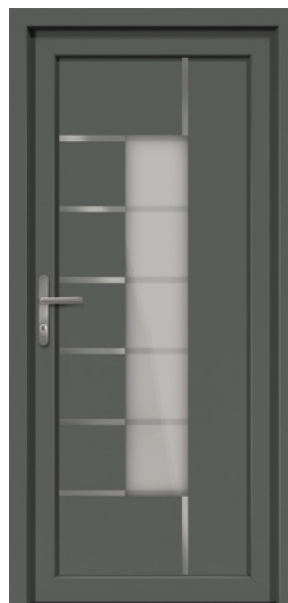
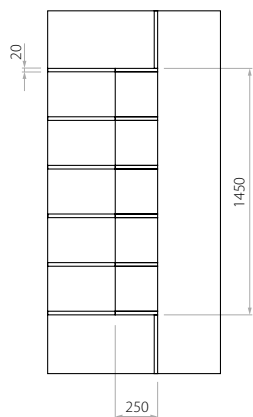

B EkoLine 64

- HPL (kleur AP, SAL)
- minimale afmeting 600 x 1650
- maximale afmeting 900 x 2100
- ALU (kleur RAL)
- minimale afmeting 600 x 1650
- maximale afmeting 1200 x 2300
- gezandstraald glas met klare bord of lijnen

Klanten hebben keuze uit twee soorten vulling – polyurethaan multiplex of geëxtrudeerd polystyreen XPS met een dikte van 24, 36 of 48 mm. Het paneel zelf kan afhankelijk van de wensen van de klant of naar technische benodigheden uitgevoerd worden door middel van High-Density Fibreboard (HPL) of Aluminium. HPL wordt beplakt waar aluminium gelakt wordt (RAL kleuren).

markering van de prijsklasse



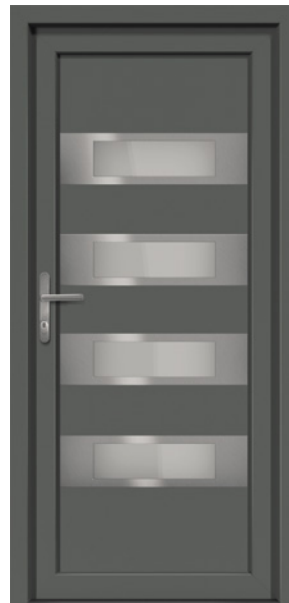
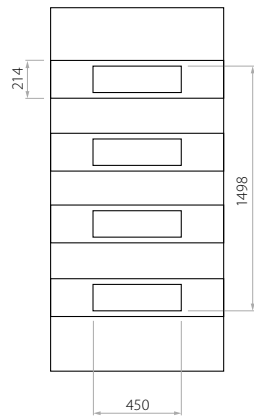

B EkoLine 65

- HPL (kleur AP, SAL)
- minimale afmeting 600 x 1650
- maximale afmeting 900 x 2100
- ALU (kleur RAL)
- minimale afmeting 600 x 1650
- maximale afmeting 1200 x 2300

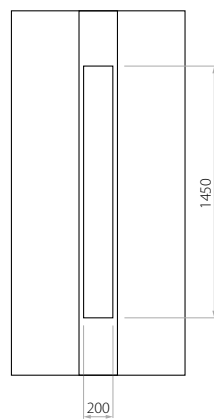

C EkoLine 66

- HPL (kleur AP, SAL)
- minimale afmeting 600 x 1650
- maximale afmeting 900 x 2100
- ALU (kleur RAL)
- minimale afmeting 600 x 1650
- maximale afmeting 1200 x 2300

Klanten hebben keuze uit twee soorten vulling – polyurethaan multiplex of geëxtrudeerd polystyreen XPS met een dikte van 24, 36 of 48 mm. Het paneel zelf kan afhankelijk van de wensen van de klant of naar technische benodigheden uitgevoerd worden door middel van High-Density Fibreboard (HPL) of Aluminium. HPL wordt beplakt waar aluminium gelakt wordt (RAL kleuren).



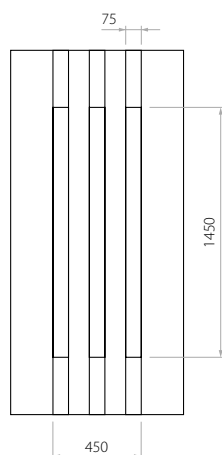

B EkoLine 67

- HPL (kleur AP, SAL)
- minimale afmeting 600 x 1650
- maximale afmeting 900 x 2100
- ALU (kleur RAL)
- minimale afmeting 600 x 1650
- maximale afmeting 1200 x 2300



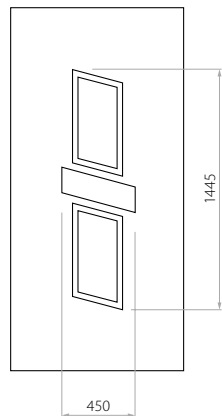

C EkoLine 68

- HPL (kleur AP, SAL)
- minimale afmeting 600 x 1650
- maximale afmeting 900 x 2100
- ALU (kleur RAL)
- minimale afmeting 600 x 1650
- maximale afmeting 1200 x 2300

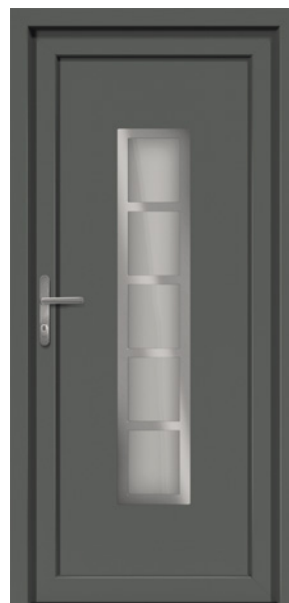
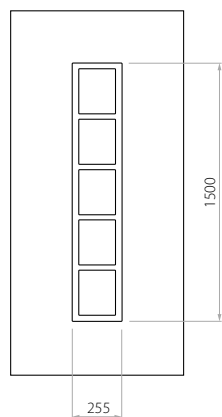

D EkoLine 69

- HPL (kleur AP, SAL)
- minimale afmeting 600 x 1650
- maximale afmeting 900 x 2100
- ALU (kleur RAL)
- minimale afmeting 600 x 1650
- maximale afmeting 1200 x 2300

Klanten hebben keuze uit twee soorten vulling – polyurethaan multiplex of geëxtrudeerd polystyreen XPS met een dikte van 24, 36 of 48 mm. Het paneel zelf kan afhankelijk van de wensen van de klant of naar technische benodigheden uitgevoerd worden door middel van High-Density Fibreboard (HPL) of Aluminium. HPL wordt beplakt waar aluminium gelakt wordt (RAL kleuren).

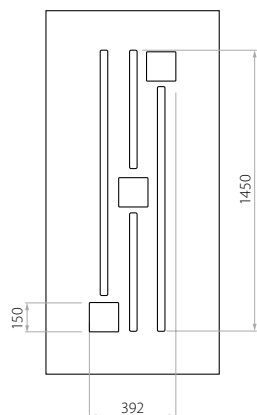

C EkoLine 70

- HPL (kleur AP, SAL)
- minimale afmeting 600 x 1650
- maximale afmeting 900 x 2100
- ALU (kleur RAL)
- minimale afmeting 600 x 1650
- maximale afmeting 1200 x 2300

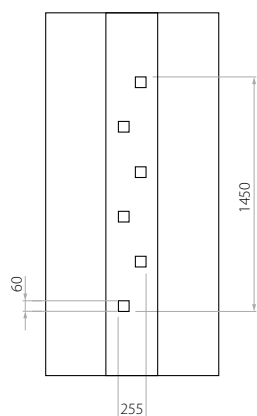

C EkoLine 71

- HPL (kleur AP, SAL)
- minimale afmeting 600 x 1650
- maximale afmeting 900 x 2100
- ALU (kleur RAL)
- minimale afmeting 600 x 1650
- maximale afmeting 1200 x 2300

Klanten hebben keuze uit twee soorten vulling – polyurethaan multiplex of geëxtrudeerd polystyreen XPS met een dikte van 24, 36 of 48 mm. Het paneel zelf kan afhankelijk van de wensen van de klant of naar technische benodigheden uitgevoerd worden door middel van High-Density Fibreboard (HPL) of Aluminium. HPL wordt beplakt waar aluminium gelakt wordt (RAL kleuren).

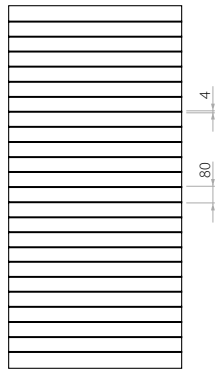

X EkoLine 72

- HPL (kleur AP, SAL)
- maximale afmeting 900 x 2100
- ALU (kleur RAL)
- maximale afmeting 1200 x 2300
- Groeven bij paneel met dikte van 24mm is alleen in versie PLUS.

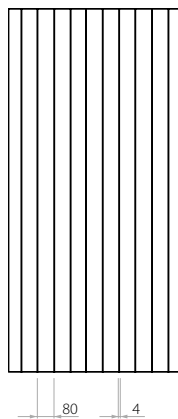

X EkoLine 73

- HPL (kleur AP, SAL)
- maximale afmeting 900 x 2100
- ALU (kleur RAL)
- maximale afmeting 1200 x 2300
- Groeven bij paneel met dikte van 24mm is alleen in versie PLUS.

Klanten hebben keuze uit twee soorten vulling – polyurethaan multiplex of geëxtrudeerd polystyreen XPS met een dikte van 24, 36 of 48 mm. Het paneel zelf kan afhankelijk van de wensen van de klant of naar technische benodigheden uitgevoerd worden door middel van High-Density Fibreboard (HPL) of Aluminium. HPL wordt beplakt waar aluminium gelakt wordt (RAL kleuren).

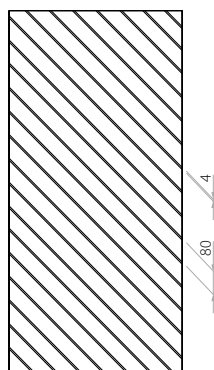

X EkoLine 74

- HPL (kleur AP, SAL)
- maximale afmeting 900 x 2100
- ALU (kleur RAL)
- maximale afmeting 1200 x 2300
- Groeven bij paneel met dikte van 24mm is alleen in versie PLUS.

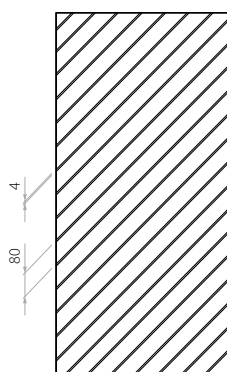

X EkoLine 75

- HPL (kleur AP, SAL)
- maximale afmeting 900 x 2100
- ALU (kleur RAL)
- maximale afmeting 1200 x 2300

Klanten hebben keuze uit twee soorten vulling – polyurethaan multiplex of geëxtrudeerd polystyreen XPS met een dikte van 24, 36 of 48 mm. Het paneel zelf kan afhankelijk van de wensen van de klant of naar technische benodigheden uitgevoerd worden door middel van High-Density Fibreboard (HPL) of Aluminium. HPL wordt beplakt waar aluminium gelakt wordt (RAL kleuren).

EkoLine

In ons aanbod hebben we een heel brede keuze uit glas met motieven, doorzichtig glas of decoratief glas in de meest populaire varianten.



Float zandstructuur



Altdeutsch



Chinchila wit

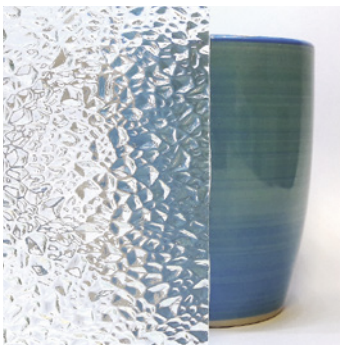

Waterdrop



Tarassa

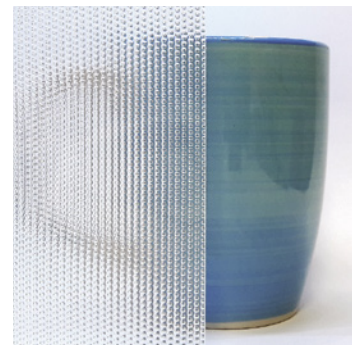

Master point

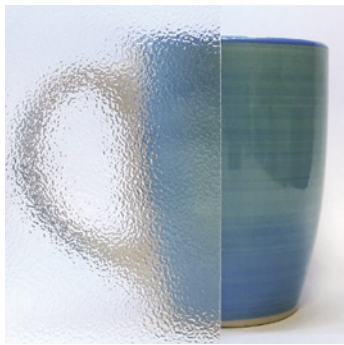

Crepi

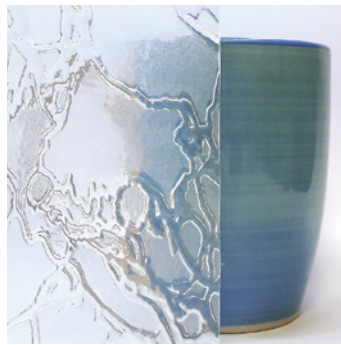

Delta wit



Parsol bruin



Stopsol grijs



Decoratief glas zorgt voor intimiteit en maakt de ruimte helder.



Extra artikelen voor deuren

Een stevige deurklink. Een stijlvolle afwerking en de juiste kleurkeuze zorgen ervoor, dat ze overal een versiering zal zijn.

Béquille de porte solide. Finition efficace et sélection appropriée des couleurs le rendent idéalement adapté à tout arrangement.

Brievenbussen zijn een belangrijk accessoire bij een voordeur. Dit artikel bestaat uit twee delen - de buitenzijde en een omkadering voor binnen.

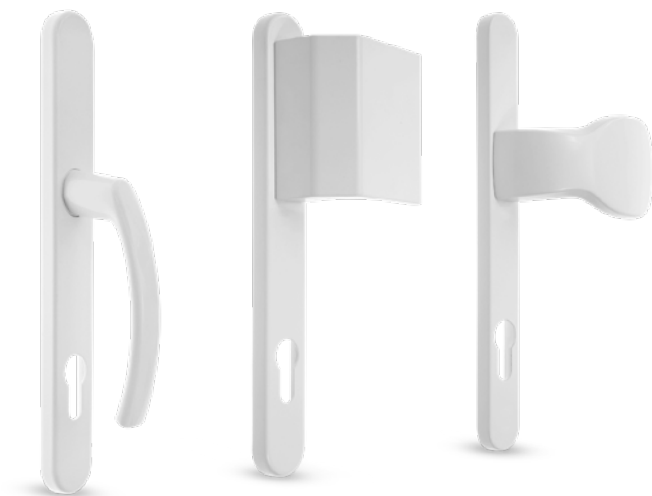

Deurknoppen, hendels en grepen

Verkrijgbaar in de kleuren

- wit
- bruin
- creme
- zilver
- goud



Deurknoppen, hendels en grepen

Verkrijgbaar in de kleuren

- INOX



Deurknoppen en hendels Anti-uitboorklink

Verkrijgbaar in de kleuren

- INOX



Brievenbust

- Verkrijgbaar in de kleuren
- wit
 - zilver
 - goud



Kijkoog

- Verkrijgbaar in de kleuren
- INOX





Handgreep P1

Afmeting
• 30x560 mm

Afstand
• 380 mm



Handgreep P5

Afmeting
• 30x580 mm

Afstand
• 380 mm



Handgreep P8

Afmeting
• 30x580 mm

Afstand
• 380 mm



Handgreep P10

Afmeting
• 30x580 mm

Afstand
• 380 mm



Handgreep P10B

Afmeting
• 30x580 mm

Afstand
• 510 mm



Handgreep P60

Afmeting
• 30x580 mm

Afstand
• 380 mm



Handgreep P45B

Afmeting
• 30x580 mm

Afstand
• 380 mm



Handgreep P45

Afmeting
• 30x300 mm
• 30x400 mm
• 30x500 mm
• 30x600 mm
• 30x700 mm
• 30x800 mm
• 30x900 mm
• 30x1000 mm
• 30x1100 mm
• 30x1200 mm

Afstand
• 200 mm
• 200 mm
• 300 mm
• 400 mm
• 500 mm
• 600 mm
• 700 mm
• 800 mm
• 900 mm
• 1000 mm

Handgreep P45

Afmeting
• 40x1300 mm
• 40x1400 mm
• 40x1500 mm
• 40x1600 mm
• 40x1700 mm
• 40x1800 mm
• 40x1900 mm
• 40x2000 mm

Afstand
• 1100 mm
• 1200 mm
• 1300 mm
• 1400 mm
• 1500 mm
• 1600 mm
• 1700 mm
• 1800 mm



Handgreep M1

Afmeting
• 30x300 mm

Afstand
• 330 mm



Handgreep M2

Afmeting
• 30x300 mm

Afstand
• 330 mm



Handgreep M6

Afmeting
• 30x300 mm

Afstand
• 330 mm

Kleuren voor systemen Aluplast

Eik speciaal AP 01	Natuur eik AP 02	Mahonie AP 05	Donker eik AP 06	Douglasspar AP 11
Oregon III AP 15	Gouden eik AP 23	Moer AP 27	Walnuss terra AP 28	Walnuss amaretto AP 29
Donker groen AP 30	Donker rood AP 32	Palissander AP 33	Grijs AP 34	Antraciet AP 40
Staal blauw AP 41	Groen AP 43	Structuur wit AP 44	Brillante blauw AP 47	Creme AP 50
Berk AP 52	Antraciet grijs zandstructuur AP 60	Grijs zandstructuur AP 61	Basaltgrijs AP 62	Aluminium geborsteld AP 63
Kwartsgrijs gezandstraald AP 65	Beton grijs AP 70	Agatgrijs AP 71	Maron braun AP 72	Eik Sheffield Licht AP 75
Alux DB 703 AP 79	Kwarts AP 88	Eik Sheffield Grijs AP 94	Winchester AP 95	Basaltgrijs AP 102
Grijs AP 103	Chocoladebruin AP 104	Trompet AP 105	Jet Black Mat AP 106	

Kleuren voor systemen Salamander

Grijs SAL 02	Donker groen SAL 03	Staal blauw SAL 11	Jet Black Mat SAL 18	Bordeauxrood SAL 19
Moer SAL 21	Moereseik SAL 25	Mahonie SAL 26	Douglas SAL 27	Winchester SAL 33
Alux DB 703 SAL 37	Structuur wit SAL 39	Eik Sheffield Grijs SAL 41	Eik Sheffield Licht SAL 43	Bergspar SAL 50
Gouden eik SAL 51	Oregon 4 SAL 52	Crème SAL 59	Vermont SAL 60	Antraciet geborsteld SAL 67
Aluminium geborsteld SAL 69	Antraciet SAL 70	Donkerbruin SAL 71	Agaatgrijs SAL 72	Lichtgrijs SAL 73
Basaltgrijs SAL 74	Kwarts SAL 78	Basaltgrijs SAL 84	Signaalgrijs gezandstraald SAL 87	Antraciet grijs zandstructuur SAL 88
Kwartsgrijs gezandstraald SAL 90				



Wij hebben de productlijn All in One Control ontworpen met als doel schrijnwerk onderdeel van een intelligent huis te maken. De door ons voorgestelde technologieën helpen het huis te bedienen en bieden hierbij het grootst mogelijke comfort en veiligheid.

Control is een set op elkaar afgestemde aandrijvingen, zenders en besturingseenheden die samen een eenvoudige bediening van rolluiken, poorten, deuren, alarmen en zelfs verlichting mogelijk maken. Na aansluiting van apparaten als de Tahoma Premium of Connexoon krijgt de gebruiker de mogelijkheid om deze te bedienen met elk apparaat dat verbinding kan maken met WiFi of beschikt over het besturingssysteem iOS of Android, zoals een tablet, smartphone, smartwatch of laptop.

Door te kiezen voor de productlijn All in One Control, kies je voor gegarandeerde volledige technologische compatibiliteit. De klant kiest de producten uit en wij voegen alle automatische onderdelen toe waarmee ze moeten worden uitgerust. Voor het afronden van de apparaten gebruiken wij uitsluitend oplossingen van de gerenommeerde Europese fabrikant Somfy.



All in One Control - alles in eigen hand



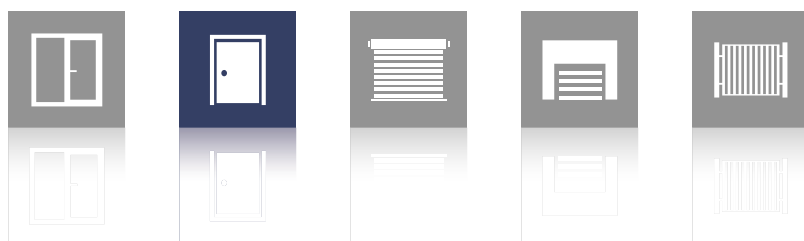

De publicatie vormt geen commercieel aanbod. Het is geen basis voor het indienen van klachten.
De gepresenteerde foto's zijn voorbeeld afbeeldingen, geen echte product foto's.